



TOYOTA

USB & iPod® interface kit

Owner's manual

Mode d'emploi

Bedienungsanleitung

Gebruikershandleiding

Manuale dell'utente



| | | | |
|-----------|------------------------------|--------|-----|
| EN | OPERATING INSTRUCTIONS | Page | 3 |
| FR | MODE D'EMPLOI | Page | 35 |
| DE | BEDIENUNGSANLEITUNG | Seite | 69 |
| NL | BEDIENINGSHANDLEIDING | Pagina | 103 |
| IT | ISTRUZIONI PER L'USO | Pagina | 137 |



Read this manual thoroughly before using the USB & iPod integration kit.
Always keep this owner's manual in the vehicle.

Lisez ce manuel dans son intégralité avant d'utiliser le USB & iPod integration kit.
Conservez toujours ce mode d'emploi dans le véhicule.

Lesen Sie diese Anleitung vor Benutzung der USB & iPod integration kit gründlich.
Bewahren Sie diese Anleitung immer im Fahrzeug auf.

Lees deze handleiding grondig voordat u de USB & iPod integration kit gebruikt.
Bewaar deze gebruikshandleiding altijd in uw voertuig.

Leggere con attenzione e per intero questo manuale prima di utilizzare il USB & iPod
integration kit. Tenere sempre nel veicolo il presente manuale d'uso.

Table of Contents

- 1. Introduction 7**
- 2. Safety Information 8**
 - 2.1. Safety Symbols 8
 - 2.2. Caution 9
- 3. Immunity 11**
- 4. Important Information..... 12**
- 5. Quick Function overview 13**
- 6. Operating Instructions USB Mass Storage Device 14**
 - 6.1. Radio Image 14
 - 6.2. Connecting 14
 - 6.3. Power On/Off 15
 - 6.4. Volume Up/Down..... 15
 - 6.5. Selecting USB Mode 15
 - 6.6. Equalizing within USB Mode..... 15
 - 6.7. Sorting USB 16
 - 6.8. Folder Selection 17
 - 6.9. File Selection 18
 - 6.10. Search in File 18
 - 6.11. File Repeat 18
 - 6.12. Folder Repeat 18
 - 6.13. Random Play 19
 - 6.14. Scan 19
 - 6.15. Display Data 20
- 7. Operating Instructions iPod Device 22**
 - 7.1. Radio Image 22
 - 7.2. Connecting 22
 - 7.3. Power On/Off 23
 - 7.4. Volume Up/Down..... 23
 - 7.5. Selecting iPod Mode..... 23
 - 7.6. Equalizing within iPod Mode 23
 - 7.7. Sorting iPod..... 24
 - 7.8. Playlist Concept 24
 - 7.9. Playlist/Album Selection..... 25
 - 7.10. Title Selection 26
 - 7.11. Search in Title 26

| | |
|--|-----------|
| 7.12. Title Repeat..... | 26 |
| 7.13. Random Play | 27 |
| 7.14. Display Data | 27 |
| 7.15. Scan | 29 |
| 8. Steering Wheel Remote Control..... | 30 |
| 8.1. Mode Selection..... | 30 |
| 8.2. Volume..... | 30 |
| 8.3. File/Title Switching | 30 |
| 8.4. Folder/Playlist/Album Switching | 30 |
| 9. Troubleshooting | 31 |
| 10. Resetting | 32 |
| 11. Specifications..... | 33 |
| 11.1. USB | 33 |
| 11.2. iPod/iPhone..... | 34 |

Recommendation

Please read this manual to get the full benefit of the system.

We suggest that you keep this manual in the car. It will be easier for you to find the information in case of an emergency.

Your local authorised retailer will be pleased to clarify any queries you may have with the system or its operation if you cannot find the information you need in this manual or in the chapter "Troubleshooting".

Toyota recommends that only parts and accessories that have been tested and approved by Toyota in terms of safety, function and suitability should be used.

These operating instructions are designed to ensure that you can operate the USB & iPod® integration kit safely and easily.

These operating instructions describe the functions of the USB & iPod® integration kit.



1. Introduction

Thank you for purchasing our product.

Please read these instructions carefully to use the product properly. Be especially sure to read "Safety Information" (page 8) before use.

These Operating Instructions should be retained for future reference.

2. Safety Information

- Read the operating instructions for the unit and all other components of your car audio system carefully before using the system. They contain instructions about how to use the system in a safe and effective manner. Toyota Motor Europe NV/SA assumes no responsibility for any problems resulting from failure to observe the instructions given in this manual.
- This manual uses pictographs to show you how to use the product safely and to alert you to potential dangers resulting from incorrect connections and operations. The meanings of the pictographs are explained below. It is important that you fully understand the meanings of the pictographs in order to use this manual and the system properly.

2.1. Safety Symbols



Warning: When this symbol appears in front of a text you must follow these recommendations to avoid irreparable damage to your car, system or connected devices or to avoid accidents with injuries or death as a result.



Caution: When this symbol appears in front of a text you must be very careful and follow the recommendations to avoid damage to your car, system or connected devices or to avoid injuries.



Disposal: When this symbol appears in front of a text, you are recommended or warned to follow the legislators' rules for disposal of electrical equipment.



Note: A simple recommendation for your convenience and for optimal working of your system.

2.2. Caution



Observe the following warning when using this unit!

- **The driver should neither watch the display nor operate the system while driving.**
Watching the display or operating the system will distract the driver from looking ahead of the vehicle and can cause accidents. Always stop the vehicle in a safe location and use the parking brake before watching the display or operating the system. It may cause trouble.
- **Do not disassemble or modify the unit.**
Do not disassemble, modify the unit or attempt to repair the product yourself. If the product needs to be repaired, consult your Authorised Retailer.
- **Do not use the unit when it is out of order.**
If the unit is out of order (no power, no sound) or in an abnormal state (contains foreign objects, has been exposed to water, is emitting smoke, or odour), turn it off immediately and consult your Authorised Retailer.
- **Please refer to your Authorised Retailer for fuse replacement.**
When the fuse blows, eliminate the cause and have it replaced with the fuse prescribed for this unit by a qualified service engineer. Incorrect replacement of the fuse may lead to smoke, fire, and damage to this product.

Take the following care when using this unit!

- **Keep the sound volume at an appropriate level.**
Keep the volume level low enough to be aware of road and traffic conditions while driving.
- **Do not use this adapter in other vehicles or out of your car.**
Failure to observe this may cause smoke, fire, electrical shock, injury, or other problems.
- **Do not operate the unit for a prolonged period with the engine turned off.**
This will drain the battery.
- **Do not expose the adapter or the USB mass storage device/iPod to direct sunlight or excessive heat.**
A rise in the interior temperature of the units may lead to smoke, fire, or other damage to the units.
- **Do not use the product where it is exposed to water, moisture, or dust.**
Exposure of the adapter, USB mass storage device or the iPod player to water, moisture, or dust may lead to smoke, fire, or other damage to the units.
Make especially sure that the units do not get wet in car washes or on rainy days.

- **Installation:** Before installing or extending the system yourself, please read the installation instructions carefully.
- **Fix the USB mass storage device/iPod player securely when using this unit.**
Do not let the USB mass storage device/iPod fall onto the floor, where it may become jammed under the brake or accelerator pedal.
- **For details about USB mass storage devices or iPod players, refer to their respective user manuals.**

3. Immunity

- If any loss is caused by fire, earthquake, action by a third party, or other accidents, or the user's intentional or accidental misuse, incorrect use, or use under abnormal condition, repairs of the product will in principle be charged to the user.
- Toyota Motor Europe NV/SA is not liable for any incidental loss caused by the use or non-use of this product, such as loss of business profits, or change or loss of data on memory.
- Toyota Motor Europe NV/SA accepts no responsibility for lost data on the USB mass storage device or iPod even if the data is lost while using the unit.

4. Important Information

This unit is designed to control and listen to music Files on USB mass storage devices and on an iPod through a genuine head unit.

- iPod is a trademark of Apple Inc., registered in the U.S. and other countries.
- Operation may vary depending on the software version of USB mass storage device and iPod.
- Operation may vary depending on the head unit to which it is connected.
- Contact your authorized retailer to find out if your head unit is compatible with the USB & iPod Integration kit.

5. Quick Function overview

| Button/Key | Action | USB Mass Storage Device | iPod |
|-------------------|-------------|--|---|
| TRACK UP/ DOWN | Short press | File next/previous | Title next/previous |
| | Long press | Fast FW/REW | Fast FW/REW |
| DISC UP/ DOWN | Short press | Folder next/previous | Playlist/Album next/ previous |
| RPT | Short press | Repeat File | Repeat Title |
| | Long press | Repeat Folder | Activate Album Sorting |
| RND | Short press | Random play within current Folder | Random play within current Playlist/Album |
| | Long press | Random play all USB memory | Random play all iPod memory |
| SCN | Short press | Scan first 10 sec of Files in current Folder | Not available |
| | Long press | Scan first 10 sec of first File of each Folder | Not available |
| TEXT/ DISP | Short press | Switch to next display page | Switch to next display page |
| | Long press | Switch to next digits of displayed data | Switch to next digits of displayed data |
| CHANGE DISCS | Short press | Open page with keys for direct Folder selection | Open page with keys for direct Playlist/Album selection |
| SELECT | Short press | Open page with keys for direct File selection | Open page with keys for direct Title selection |

6. Operating Instructions USB Mass Storage Device

6.1. Radio Image

A diagram of the radio design with reference to the button functions can be found in the vehicle owner's manual in the section related to audio operation.

6.2. Connecting

Connecting USB mass storage device

Specifications of USB mass storage devices may be changed by manufacturers. Therefore USB mass storage devices may not operate normally depending on the change made to the specifications. Before connecting the USB mass storage device please check if your USB mass storage device complies with the requirements for the USB & iPod integration kit (page 22) .

Plug the USB connector in the USB/AUX jack located in the center console or dashboard.

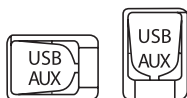

When the ignition is set to ACC or ON, the USB mass storage device will be activated automatically.

While the USB mass storage device is connected to this unit, its battery will be charged automatically.

When the ignition is switched to OFF the USB mass storage device will no longer be charged. Turn the USB mass storage device off manually in order to prevent the battery from draining.

The USB & iPod integration kit supports USB mass storage devices that conform to USB 2.0 standard specification and corresponding File systems FAT32 and FAT16 (Windows). It supports MP3 and WMA Files.

Note: For information related to the USB mass storage device, please refer to its manual.

Note: Using an unsupported USB mass storage device can result in abnormal operation.

Disconnecting USB mass storage devices

The USB mass storage device can be disconnected from its unit at any time.

6.3. Power On/Off

Press [PWR-VOL] knob to switch the power on.

Press [PWR-VOL] again to switch the power off.

6.4. Volume Up/Down

Turn [VOLUME] clockwise to increase the volume.

Turn [VOLUME] counter clockwise to decrease the volume.

6.5. Selecting USB Mode

Press [DISC] on the head unit to select USB mode.

Each time [DISC] is pressed, the modes change as follows:

Internal CD → external CDCH (= USB) → internal CD.

 **Note:** As the USB mass storage device is connected through the external CD changer integration kit, the radio will indicate the external CD Changer mode.

6.6. Equalizing within USB Mode

Bass/Treble/Fader/Balance can be adjusted specifically for USB mode. When you switch from USB to radio or CD mode, the audio settings will be changed to the setting of each mode specifically.

The audio settings for each mode will be stored in the memory of the head unit and will be applied automatically when a certain mode is selected.

Display radio with touch screen

Press the [AUDIO CONTROL] key to select the Audio control screen.

Radio

Press the [Tune] knob to select the desired item. Each time Tune Dial is pressed the selectable items change as follows:

BAS (Bass) → TRE (Treble) → FAD (Fader) → BAL (Balance)

Pressing Tune Dial again releases Audio Control. By rotating the [Tune] knob to the left/right the selected item can be adjusted.

 **Note:** Also the EQ settings on the USB mass storage device may affect the sound. To adjust the iPod EQ settings, please refer to its User manual.

6.7. Sorting USB

The USB & iPod integration kit can play music titles on the USB mass storage device which are organized in Folders and Files.

Once the USB mass storage device is connected; all the Folders in the Device are scanned, and a number will be given in the order in which the Folders have been stored on the USB mass storage device. MP3 and WMA Files will not be distinguished and they will be ordered and numbered sequentially.

Note: The Folders and Files will be played in the order they have been copied to the USB Mass Storage Device. It might happen that the Folders and Files will NOT be ordered alphabetically, and may have a different order than in a computer environment.

Note: We advise you to pre-arrange the order of the Folders and Files via your computer before you connect the device.

Note: We strongly recommend making safety copies of your Files/Data. Toyota Motor Europe NV/SA will not be responsible in case of lost or damaged data.

Folders will be arranged according to following logic:

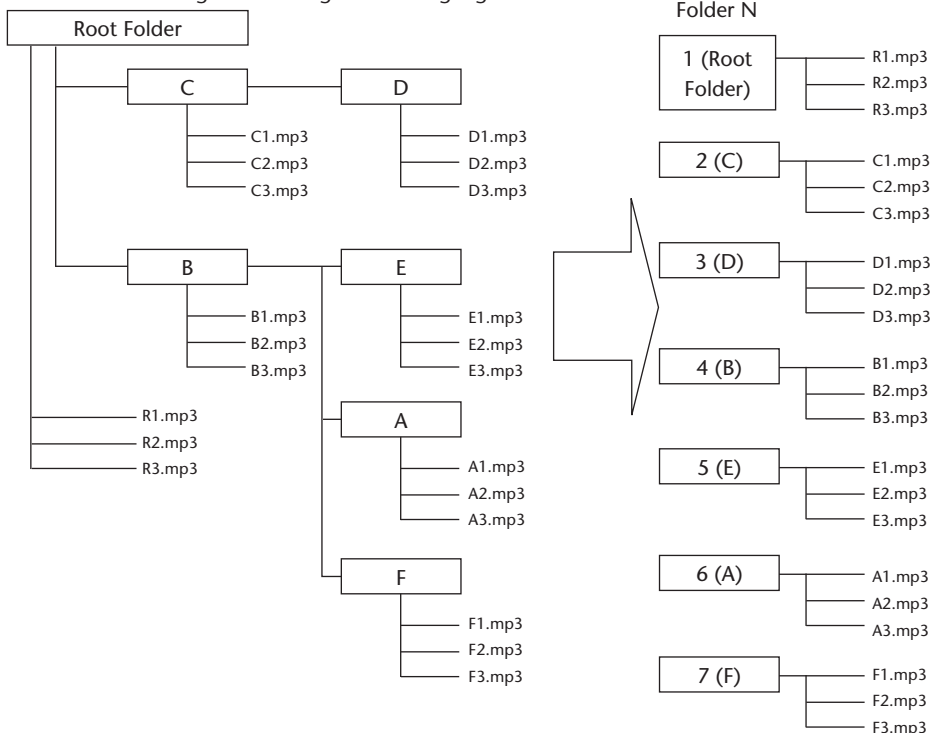

- 📄 **Note:** Folder name and File name will be displayed on the radio display. We recommend to arrange your Folders by artist or album and your File names by song/title name.

6.8. Folder Selection

Direct Folder Selection

- 📄 **Note:** Direct Folder selection buttons are only available on radios with touch screen displays.

Press [CHANGE DISCS], then press one of the keys [1] to [6].



(Display layout or features might change depending on head unit model. Check the vehicle manual for details.)

Disc up/down Folder Selection

Press [DISC ^] to switch to the next Folder.

- 📄 **Note:** When the very last Folder has been reached, the next press will lead you back to the very first Folder.

Press [DISC v] to switch to the previous Folder.

- 📄 **Note:** When the very first Folder has been reached, the next press will lead you to the very last Folder.

- 📄 **Note:** For the AVN head units this function is only available via steering wheel switches. Please check section 8.4

6.9. File Selection

Shortly press [TRACK ^] to jump to the next File.

-  **Note:** When you get to last track, you will skip to the first track of the next Folder, except if Random and/or Repeat are active. (please note that this behaviour is different from iPod).

Shortly press [TRACK v] to jump to the beginning of the current title; press again to jump to the previous title.

-  **Note:** When this button is pressed again after having reached the first title of a Folder, you will skip to the beginning of the last track of the previous Folder, except if Random and/or Repeat are active. (Please note that this behaviour is different from iPod).

-  **Note:** Number of Files within a Folder is unlimited.

-  **Note:** Files within a Folder are numbered from 1 to 99, due to display limitations. If the Track number exceeds 99 the numbering starts from Track 1 again.

6.10. Search in File

Long press [TRACK v] to rewind within the current File.

When the beginning of the File is reached, the File will start playing from the beginning.

Long press [TRACK ^] to move fast forward within the current File.

When the end of the File is reached, the next music File will start playing.

6.11. File Repeat

Shortly press [RPT] to activate the repeat function. The currently selected File will then be repeated continuously. (RPT) will appear on the display.

To de-activate the repeat function, press [RPT] again or select another music File by pressing [TRACK ^] or [TRACK v].

6.12. Folder Repeat

Long press [RPT] to activate the Folder repeat function. The currently selected Folder will then be repeated continuously. (D_RPT) will appear on the display.

To de-activate the repeat function, press [RPT] again or select another Folder by pressing [DISC ^] or [DISC v].

6.13. Random Play

Random Play within a Folder

Briefly press [RAND] to activate random playback of all the music Files within the selected Folder.

To de-activate random playback function, briefly press [RAND] again.

By pressing [TRACK ^] while in random playback, the next randomly selected File will start to play.

By pressing [TRACK v] while in random playback, the previously played File will be played again.

 **Note:** If the Folder repeat function is not activated while in random playback, then the next Folder will be played in random order when all the Files of the current Folder have been played.

Random Play of all USB Memory

Long press [RAND] to activate the random playback over all music Files stored on the USB mass storage device.

To de-activate random playback function, briefly press [RAND] again.

By pressing [TRACK ^] while in random playback, the next randomly selected File will start to play.

By pressing [TRACK v] while in random playback, the previously played File will be played again.

By pressing [DISC^]/[DISC v] while in random playback this function will be de-activated.

6.14. Scan

Scan Files within a Folder

Briefly press [SCAN] to activate scanning of all Files in the selected Folder. All music Files will be played for 10 seconds. When all Files of the Folder have been scanned, the scan function will stop and the first scanned File will start to play.

To de-activate the scan function, briefly press [SCAN] again. Then the currently scanned File will continue to play.

Scan Folders

Long press [SCAN] to activate scanning of all Folders. The first music File of each Folder will be played for 10 seconds.

When all Folders have been scanned, the scan function will stop and the first scanned File will start to play.

To de-activate the Folder scan function, press [SCAN] again; the actual scanned Folder will continue to play.

 **Note:** The Scan function is not available for iPod.

6.15. Display Data

When pressing [DISP]/[TEXT] briefly you can switch between pages with different types of information that are shown in a certain order depending on the display type.

Displays not supporting CD Text:

Folder number & File number → elapsed Playtime → Folder number & File number.

Displays supporting CD Text:

Folder number & File number → elapsed Playtime → Folder name → File name → Folder number & File number.

When long pressing [DISP]/[[TEXT] you can switch to additional information in the same page. A beep sound is emitted. 5 sec after leaving the button untouched, the display will return to its original condition.

Displays with Touch Screen

When pressing [TEXT] you can switch between pages with different type of information.

When pressing [CHANGE DISCS] you can switch to the page with direct select keys for Folders.



(Display layout or features might change depending on head unit model. Check the vehicle manual for details.)

When pressing [SELECT] next to the Track name you can switch to the page with direct select keys for Files. Use the left side up and down buttons on the display to scroll within the list. The displayed music Files can be selected directly by pushing the indicated area of the display.

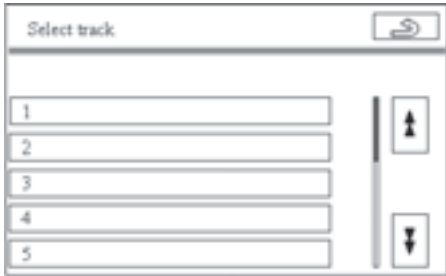

(Display layout or features might change depending on head unit model. Check the vehicle manual for details.)

Display Limitations

Due to limitations on the display, the Folders are separated into pages and numbered by module 6 from 1 to 6. The indication of numbers 7 and onwards cannot be displayed on the head unit, therefore the numbering of the next Folders will restart from 1 to 6. The Folder name, however, will indicate the current Folder.

Similarly, Files are numbered by module 99. This means the first 99 Files are numbered from 1 to 99, File 100 will be displayed as number 1 again.

7. Operating Instructions iPod Device

7.1. Radio Image

A diagram of the radio design with reference to the button functions can be found in the vehicle owner's manual in the section related to audio operation.

7.2. Connecting

Connecting iPod

Plug the iPod device by dedicated USB conversion cable to the USB connector in the USB/AUX jack located in the center console or dashboard.

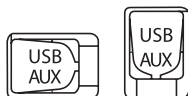

When the ignition is set to ACC or ON, the iPod will be activated automatically. A check mark will appear on the iPod's. The iPod is ready to be used.

While the iPod is connected to this unit, the iPod itself cannot be turned on or off; the battery of the iPod will be charged automatically.

When the iPod is connected while playing, the song will be paused.

When the ignition is switched to OFF the iPod will not be switched OFF. Please check the device owners manual how to activate the sleep mode after non operation. With the ignition set to off, the iPod will not be charged.

The USB & iPod integration kit unit corresponds to USB standard "USB 2.0 FS (12 MBPS)" and therefore supports the following iPod models: iPod Nano (as from firmware Version 1.021.01 or later), iPod Nano G2 (as from firmware Version 1.02 or later), iPod Generation 5 (as from firmware Version 1.021.01 or later). Firmware version 1.00 or older are not compatible.

 **Note:** For information related to the iPod player, please visit the Apple website.

Disconnecting iPod

The iPod can be disconnected from its unit at any time.

7.3. Power On/Off

Press [PWR-VOL] knob to switch the power on.

Press [PWR-VOL] again to switch the power off.

7.4. Volume Up/Down

Turn [VOLUME] clockwise to increase the volume.

Turn [VOLUME] counter clockwise to decrease the volume.

7.5. Selecting iPod Mode

Press [DISC] on the head unit to select iPod mode. Each time [DISC] is pressed, the modes change as follows:

Internal CD → external CDCH (=iPod) → internal CD.

 **Note:** As the iPod Device is connected through the external CD changer integration kit, the radio will indicate the external CD Changer mode.

7.6. Equalizing within iPod Mode

Bass/Treble/Fader/Balance can be adjusted specifically for iPod mode. When you switch from iPod to radio or CD mode, the audio settings will be changed to the setting of each mode specially.

The audio settings for each mode will be stored in the memory of the head unit and will be applied automatically when a certain mode is selected.

Display radio with touch screen

Press the [AUDIO CONTROL] key to select the Audio control screen.

Radio

Press the [Tune] knob to select the desired item. Each time Tune Dial is pressed the selectable items change as follows: BAS (Bass) → TRE (Treble) → FAD (Fader) → BAL (Balance).

Pressing Tune Dial again releases Audio Control.

By rotating the [Tune] knob to the left/right the selected item can be adjusted.

 **Note:** Also the EQ settings on the iPod will affect the sound. To adjust the iPod EQ settings, please refer to the iPod User manual.

7.7. Sorting iPod

The iPod adapter can play music Titles of the iPod which are organized in Playlists or by albums. The USB & iPod integration kit does not support the functions selected by artist or by genre.

Playlist or Album Sorting Selection

As default behaviour the iPod will be sorted by Playlists.

To switch to album sorting, long press [RPT] button until (D_RPT) appears on the display.

Press [RPT] button again to return to Playlist sorting.

 **Note:** Albums will be sorted in the same order as on the iPod player.

7.8. Playlist Concept

The iPod adapter can play music Titles on the iPod which are organized in Playlists.

We recommend that you organise the iPod content in Playlists using iTunes.

The Playlists will be equal to and listed in the same order as on the iPod and on the head unit, except for the first one.

The first Playlist can include a different content:

After the iPod is connected Playlist 1 contains the last selected Playlist before connecting to the head unit.

After the first Playlist change by Disc up, the unit will display again Playlist number 1 and the first Playlist will contain all music Titles on the iPod.

After the second Disc up, the unit will go to Playlist 2.

 **Note:** When a Playlist is empty, music contents of the previous playlist will be transferred to the empty Playlist.

 **Note:** When changing to an empty Playlist, the current playing song will continue playing.

 **Note:** The number of Playlists is unlimited.

7.9. Playlist/Album Selection

Direct Playlist/Album Selection

Note: Direct Playlist/Album selection buttons are only available on radios with touch screen displays.

Press [CHANGE DISCS], then press one of the keys [1] to [6].



(Display layout or features might change depending on head unit model. Check the vehicle manual for details.)

Disc up/down Playlist/Album Selection.

Please sort first by Playlist or Album.

Press [DISC ^] to switch to the next Playlist/Album.

Note: When the very last Playlist/Album has been reached, the next press will lead you back to the very first Playlist/Album.

Press [DISC v] to switch to the previous Playlist/Album.

Note: When the very first Playlist/Album has been reached, the next press will lead you to the very last Playlist/Album.

Note: For the AVN head units this function is only available via steering wheel switches. Please check section 8.4

7.10. Title Selection

Shortly press [TRACK ^] to jump to the next music Title.

 **Note:** When you get to last track, you will skip to first track within the same Playlist/Album by pressing this button again.

 **Note:** To go to the first track of the next playlist, please press [DISC ^].

Shortly press [TRACK v] to jump to the beginning of the current Title; press again to jump to the previous Title.

 **Note:** When this button is pressed again after having reached the first Title of a Playlist/Album, you will skip to the beginning of the last track of the same Playlist/Album.

 **Note:** To go to the previous playlist, please press [DISC v].

 **Note:** Number of Titles within a Playlist is unlimited.

 **Note:** Music Titles within a Playlist are numbered from 1 to 99, due to display limitations. If the Track number exceeds 99 the numbering starts from Track 1 again.

7.11. Search in Title

Long press [TRACK v] to rewind within the current Title.

When the beginning of the Title is reached, the Title will start playing from the beginning.

Long press [TRACK ^] to move fast forward within the current Title.

When the end of the Title is reached, the next music Title will start playing.

7.12. Title Repeat

Shortly press [RPT] to activate the repeat function. The currently selected Title will then be repeated continuously. (RPT) will appear on the display.

To de-activate the repeat function, press [RPT] again or select another music Title by pressing [TRACK ^] or [TRACK v].

7.13. Random Play

Random Play within a Playlist

Briefly press [RAND] to activate random playback of all the music Titles within the selected Playlist. To de-activate random playback function, briefly press [RAND] again.

By pressing [TRACK ^] while in random playback, the next randomly selected Title will start to play.

By pressing [TRACK v] while in random playback, the previously played Title will be played again.

 **Note:** If Random has been activated on the iPod before being connected, Randomplay will be maintained after connection. Also a Random activated while being connected will be maintained after disconnection.

Random Play within an Album

First select the album sorting by activating (D_RPT), then briefly press [RAND] to activate random play of all the music Titles within the selected Album.

Random Play of all iPod content

Long press [RAND] to activate the random playback over all music Titles stored on the iPod (random playback of Playlist 1).

To de-activate random playback function, briefly press [RAND] again.

By pressing [TRACK ^] while in random playback, the next randomly selected Title will start to play.

By pressing [TRACK v] while in random playback, the previously played music Title will be played again.

By pressing [DISC ^]/[DISC v] while in random playback this function will be de-activated.

 **Note:** If the disc random function is activated from the radio, this function will be retained after the iPod is disconnected.

7.14. Display Data

When pressing [DISP]/[TEXT] briefly you can switch between pages with different types of information that are shown in a certain order depending on the display type:

Displays not supporting CD Text:

Playlist number/Album & Title number → elapsed Playtime → Playlist/Album number & Title number.

Displays supporting CD Text:

Playlist/Album number & Title number → elapsed Playtime → Playlist/Album name → Title name → Playlist/Album number & Title number.

When long pressing [DISP]/[[TEXT] you can switch to additional information in the same page. A beep sound is emitted. 5 sec after leaving the button untouched, the display will return to its original condition.

Displays with Touch Screen

When pressing [TEXT] you can switch between pages with different type of information.

When pressing [CHANGE DISCS] you can switch to the page with direct select keys for Playlists/Albums.



(Display layout or features might change depending on head unit model. Check the vehicle manual for details.)

When pressing [SELECT] next to the Track name you can switch to the page with direct select keys for Titles. Use the left side up and down buttons on the display to scroll within the list. The displayed music Titles can be selected directly by pushing the indicated area of the display.

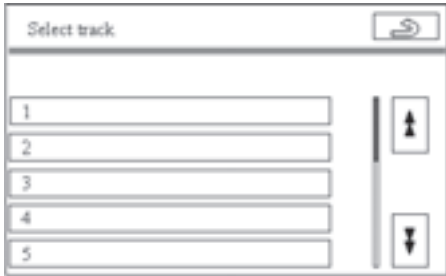

(Display layout or features might change depending on head unit model. Check the vehicle manual for details.)

Display Limitations

Due to limitations on the display, the Playlists/Albums are separated into pages and numbered by module 6 from 1 to 6. The indication of numbers 7 and onwards cannot be displayed on the head unit, therefore the numbering of next Playlists/Albums will restart from 1 to 6. The Playlist/Album name, however, will indicate the actual Playlist/Album.

7.15. Scan

Although [SCN] buttons might appear, this function is not available for iPod.

8. Steering Wheel Remote Control

8.1. Mode Selection

Each time the [MODE] button is pressed the audio unit changes to FM-AM-CD modes as follows:
FM1 → FM2 → FM3 → CD/DVD → USB/iPOD → Bluetooth → AUX → AM → DAB → FM1

8.2. Volume

Press or turn [VOL +] to increase the volume.

Press or turn [VOL -] to decrease the volume.

8.3. File/Title Switching

Press button [^] to switch to the next File/Title.

Press [v] to switch to the beginning of the current File/Title; press again to switch to the previous File/Title.

8.4. Folder/Playlist/Album Switching

Long press button [^] to switch to the next Folder/Playlist/Album.

Press [v] to switch to the previous Folder/Playlist/Album.

 **Note:** In case of iPod, first the Playlist or Album sorting needs to be selected on the Head Unit.

9. Troubleshooting

If you suspect something is wrong, check the points described below.

| Problem | Possible solution/explanation |
|---|---|
| Titles are not shown. | Press TEXT. Check with your authorized retailer if your radio unit supports CD-text on external CD-changer. |
| SCAN button does not respond. | SCAN function is only available for USB mass storage devices, it does not work on iPod, although the SCN button might be displayed. |
| Some songs cannot be found. | In the case of USB mass storage devices it is necessary to follow the instructions described in the 'Folder Sorting' section. Some MP3 devices may store the songs in their specific formats or not in the mass storage volume. Please check with the manufacturer. The integration kit only supports MP3 and WMA Files. |
| | In the case of iPod, we recommend that you organise its content into Playlists using iTunes. All songs are anyway in Playlist 1. |
| USB mass storage device/iPod doesn't operate correctly. | Disconnect the cable from the USB/AUX Jack. Once USB mass storage device/iPod main menu is displayed, connect the cable again. (see Resetting section). Check specification for compatibility |
| USB mass storage device/iPod does not operate correctly after reconnecting. | USB mass storage device/iPod has not detected the disconnection. Reset the USB mass storage device/iPod (see their manual). Due to the specificity of card readers hardware and implementation, we cannot fully guarantee the compatibility with all these devices. Same feature is applicable to other electronic devices using external memories. Check specification for compatibility |

In the case of iPod, be sure that you are using the latest iTunes version and iPod is uploaded with the latest firmware from Apple webpage.

If the suggestions described do not solve the problem, it is recommended that you take the car to your nearest authorised retailer.

For any question related to the USB mass storage device or iPod itself, please refer to its user manual or to the manufacturer's webpage.

10. Resetting

Under special conditions software glitches may occasionally occur and your USB mass storage device or iPod may lock up. There are several steps to reset the Integration kit and Media Devices without affecting their contents and settings:

Switch the radio OFF/ON.

If the problem is not solved:

Disconnect and reconnect USB mass storage device/iPod from the USB/AUX jack. Check that the plug is in perfect condition.

If the problem is not solved, disconnect the USB mass storage device/iPod and:

Turn the ignition key to OFF during one minute and switch again to on. Reconnect the iPod.

If the problem is not solved, disconnect USB mass storage device/iPod, turn ignition to OFF and Reset your USB mass storage device/iPod. (Refer to their user manual).

11. Specifications

USB & iPod Integration kit ECU:

| | |
|------------------------------|---|
| Power supply: | DC 13.2 V (10.5 V - 16 V) |
| Max. current consumption: | < 1 A |
| Max. standby current: | < 1 mA |
| Dimensions ECU: | 125.5 mm (W) x 37.5 mm (H) x 117.5 mm (D) |
| Weight ECU: | 0.36 kg |
| Max. Audio output: | 2 VRMS |
| Max. Audio output impedance: | 220 Ohms |

11.1. USB

USB spec: USB 2.0 FS (12 MBPS), Mass Storage class (BOT method)

(*in case of doubts contact your retailer or device manufacturer to check compliance with USB storage mass class)

Max current supply: 500 mA (*Most external hard drives consumption is over this value)

Number of File and Folder:

- Total number of Folders in device: MAX 999
- Total number of Files in device: MAX 65,025
- Total number of Files in a Folder: MAX 255
- Levels of Folder: 8 Levels

MP3

- MPEG1 AUDIO LAYER II, III (VBR is supported.)
Bit rate: 32 - 320 kbps sampling frequency: 44.1/48/32 kHz
- MPEG2 AUDIO LAYER II, III (VBR is supported.)
Bit rate: 32 - 160 kbps sampling frequency: 22.05/24/16 kHz
- MPEG 2.5 (VBR is supported.)
Bit rate: 32 - 160 kbps sampling frequency: 11.025/12/8 kHz

WMA

- Ver9 (standard, VBR) HIGH PROFILE
Bit rate: 32 - 320 kbps, sampling freq: 44.1 k/48 k/32 kHz
- Device charging is supported up to max current supply

11.2. iPod/iPhone

Supported iPod/iPhone:

- Nano (as from firmware Version 1.021.01)
- Nano G2 (as from firmware Version 1.02)
- Generation 5 (as from firmware Version 1.021.01)
- iPhone (as from firmware Version 1.021.01)

Firmware version 1.00 or older are not compatible.

Number of track and list

- Total number of lists in device: MAX 9,999
- Total number of tracks in device: MAX 65,535
- Total number of tracks in list: MAX 65,535

PODCAST and PODBOOKS supported

Playlists, Album, Songs supported (artist and genre are not supported)

Device charging is supported

Sales agency: Toyota Motor Europe N.V./S.A.

After-sales service: Toyota Motor Europe N.V./S.A.

Manufacturer: Panasonic Automotive Systems Europe GmbH.

Table des matières

| | |
|--|-----------|
| 1. Introduction | 39 |
| 2. Informations de sécurité | 40 |
| 2.1. Symboles de sécurité | 40 |
| 2.2. Attention | 41 |
| 3. Immunité | 43 |
| 4. Informations importantes | 44 |
| 5. Présentation rapide des fonctions | 45 |
| 6. Instructions d'utilisation du périphérique de stockage de masse USB..... | 46 |
| 6.1. Illustration de la radio | 46 |
| 6.2. Raccordement | 46 |
| 6.3. Mise sous/hors tension | 47 |
| 6.4. Augmentation/diminution du volume..... | 47 |
| 6.5. Sélection du mode USB | 47 |
| 6.6. Egalisateur en mode USB | 47 |
| 6.7. Tri USB | 48 |
| 6.8. Sélection de Dossier..... | 49 |
| 6.9. Sélection de Fichier..... | 50 |
| 6.10. Recherche dans un Fichier | 50 |
| 6.11. Répétition de Fichier | 50 |
| 6.12. Répétition de Dossier | 51 |
| 6.13. Lecture aléatoire | 51 |
| 6.14. Balayage..... | 51 |
| 6.15. Affichage des données | 52 |
| 7. Instructions d'utilisation de l'iPod..... | 55 |
| 7.1. Illustration de la radio | 55 |
| 7.2. Raccordement | 55 |
| 7.3. Mise sous/hors tension | 56 |
| 7.4. Augmentation/diminution du volume..... | 56 |
| 7.5. Sélection du mode iPod..... | 56 |
| 7.6. Egalisateur en mode iPod | 56 |
| 7.7. Tri de l'iPod | 57 |
| 7.8. Concept des listes de lecture..... | 57 |
| 7.9. Sélection de liste de lecture/album | 58 |
| 7.10. Sélection de titre..... | 59 |
| 7.11. Recherche dans le titre..... | 59 |

| | |
|---|-----------|
| 7.12. Répétition de titre..... | 59 |
| 7.13. Lecture aléatoire | 60 |
| 7.14. Affichage des données | 60 |
| 7.15. Balayage..... | 62 |
| 8. Télécommande au volant | 63 |
| 8.1. Sélection du mode..... | 63 |
| 8.2. Volume..... | 63 |
| 8.3. Basculement entre les fichiers/titres | 63 |
| 8.4. Basculement entre les dossiers/listes de lecture/albums..... | 63 |
| 9. Dépannage..... | 64 |
| 10. Réinitialisation | 66 |
| 11. Caractéristiques..... | 67 |
| 11.1. USB | 67 |
| 11.2. iPod/iPhone..... | 68 |

Recommandation

Pour profiter pleinement du système, lisez attentivement ce manuel.

Il est conseillé de conserver ce manuel dans le véhicule afin de trouver aisément les informations nécessaires en cas d'urgence.

Votre revendeur agréé local sera prêt à répondre à toute question relative au système d'alarme ou à son utilisation si vous ne trouvez pas les informations dont vous avez besoin dans ce manuel ou au chapitre « Dépannage ».

Toyota recommande d'utiliser exclusivement des pièces et accessoires qui ont été testés et agréés par Toyota au niveau de leur sécurité, de leurs fonctions et de leur adéquation à l'usage prévu.

Ce mode d'emploi est conçu pour vous permettre d'utiliser le kit d'intégration USB et iPod® aisément et en toute sécurité.

Il décrit les fonctions du kit d'intégration USB et iPod®.



1. Introduction

Nous vous remercions d'avoir acheté notre produit.

Pour une utilisation adéquate du produit, veuillez lire attentivement les présentes instructions.

N'oubliez pas de lire les « Informations de sécurité » (page 40) avant toute utilisation.

Ce Mode d'emploi doit être conservé pour toute référence ultérieure.

2. Informations de sécurité

- Lisez attentivement les manuels d'instruction de l'appareil et des autres éléments de votre système audio avant de l'utiliser. Ils contiennent des instructions utiles pour utiliser efficacement le système en toute sécurité. Toyota Motor Europe NV/SA décline toute responsabilité en cas de problème résultant de la non-observation des instructions données dans ce manuel.
- Le présent manuel utilise des pictogrammes pour vous montrer comment utiliser le produit en toute sécurité et pour vous avertir des dangers potentiels résultant de connexions et opérations inadéquates. La signification des pictogrammes est expliquée ci-dessous. Il est important que vous compreniez parfaitement la signification des pictogrammes afin d'utiliser correctement ce manuel ainsi que le système.

2.1. Symboles de sécurité



Avertissement : Quand ce symbole précède un texte, respectez les recommandations qu'il contient pour éviter d'endommager irrémédiablement votre véhicule, système ou appareils raccordés, voire éviter des accidents occasionnant des blessures graves ou mortelles.



Attention : Quand ce symbole précède un texte, respectez les recommandations qu'il contient et faites preuve de prudence pour éviter d'endommager votre véhicule, votre système ou les appareils raccordés, voire de provoquer des blessures.



Mise au rebut : La présence de ce symbole devant un texte recommande ou prévient que vous devez respecter la réglementation en vigueur sur la mise au rebut des appareils électriques.



Remarque : Signale la présence d'une simple recommandation destinée à vous faciliter la tâche ou à optimiser le fonctionnement de votre système.

2.2. Attention



Lors de l'utilisation de cet appareil, respectez la mise en garde ci-dessous !

- **Lorsqu'il conduit, le conducteur ne doit jamais regarder l'écran ou manipuler le système.**

Regarder l'écran ou manipuler le système distrait le conducteur qui ne regarde pas devant lui et risque de provoquer un accident. Arrêtez toujours le véhicule dans un endroit sûr et utilisez le frein à main avant de regarder l'écran ou de manipuler le système. Il risque de provoquer des problèmes.

- **Vous ne devez ni démonter, ni modifier l'appareil.**

Ne démontez pas l'appareil, ne le modifiez pas et ne tentez pas de le réparer vous-même. Si le produit doit être réparé, consultez votre Revendeur Agréé.

- **N'utilisez pas l'appareil lorsqu'il est hors d'usage.**

Si l'appareil est hors d'usage (pas d'alimentation, pas de son) ou s'il n'est pas dans son état normal (contient des corps étrangers, a été exposé à l'eau, émet de la fumée ou une odeur), mettez-le immédiatement hors tension et consultez votre Revendeur Agréé.

- **Veillez consulter votre revendeur agréé pour le remplacement d'un fusible.**

Si le fusible saute, retirez-le et faites-le remplacer par un fusible prévu pour cet appareil par un technicien qualifié. Un placement incorrect du fusible risque de provoquer de la fumée ou un incendie et d'endommager le produit.

Lors de l'utilisation de cet appareil, respectez les précautions suivantes !

- **Maintenez le volume du son à un niveau approprié.**

Maintenez le volume à un niveau suffisamment faible pour vous rendre compte de l'état des routes et de la circulation lorsque vous conduisez.

- **N'utilisez pas cet adaptateur dans d'autres véhicules ou en dehors de votre voiture.**

Si vous n'observez pas cette précaution, cela risque de provoquer de la fumée, un incendie, l'électrocution, des blessures ou d'autres problèmes.

- **N'utilisez pas l'appareil pendant une durée prolongée lorsque le moteur est coupé.**

Cela risquerait de mettre la batterie à plat.

- **N'exposez ni l'adaptateur, ni le périphérique de stockage de masse USB/iPod à la lumière directe du soleil ou à une chaleur excessive.**

Toute augmentation de la température intérieure des appareils risque de provoquer de la fumée, un incendie ou d'autres dégâts aux appareils.

- **N'utilisez pas le produit dans un endroit où il est exposé à l'eau, à l'humidité ou à la poussière.**

Exposer l'adaptateur, le périphérique de stockage de masse USB ou le lecteur iPod à de l'eau, de l'humidité ou de la poussière risque de provoquer de la fumée, un incendie ou d'autres dégâts aux appareils.

Veillez particulièrement à ce que l'appareil ne soit pas mouillé lors du lavage de la voiture ou par temps de pluie.

- **Installation :** Avant d'installer ou de compléter le système vous-même, lisez attentivement les instructions d'installation.
- **Fixez fermement le périphérique de stockage de masse USB/lecteur iPod lorsque vous utilisez l'appareil.**
Ne laissez pas tomber le périphérique de stockage de masse USB/lecteur iPod sur le sol, car il risque d'être bloqué sous les pédales de frein ou d'accélérateur.
- **Pour plus d'informations sur les périphériques de stockage de masse USB ou les lecteurs iPod, consultez leur mode d'emploi respectif.**

3. Immunité

- En cas de dommage causé par le feu, un tremblement de terre, l'action de tiers ou d'autres accidents, ou en cas de mauvaise utilisation intentionnelle ou accidentelle, d'utilisation incorrecte ou encore d'utilisation dans des conditions anormales, la réparation du produit est en principe à charge de l'utilisateur.
- Toyota Motor Europe NV/SA n'est pas responsable des pertes indirectes résultant de l'utilisation ou de la non-utilisation de ce produit, par exemple des pertes de bénéfices ou encore des modifications ou pertes de données en mémoire.
- Toyota Motor Europe NV/SA décline toute responsabilité en cas de perte de données se trouvant sur le périphérique de stockage de masse ou l'iPod, même si celles-ci ont été perdues durant l'utilisation de l'appareil.

4. Informations importantes

Cet appareil est conçu pour contrôler et écouter des Fichiers (Files) audio sur des périphériques de stockage de masse USB ou sur un iPod grâce à une unité principale originale.

- iPod est une marque de Apple Inc., déposée aux Etats-Unis et dans d'autres pays.
- Le fonctionnement peut varier en fonction de la version logicielle du périphérique de stockage de masse USB et de l'iPod.
- Le fonctionnement peut varier en fonction de l'unité principale à laquelle il est connecté.
- Contactez votre revendeur agréé pour savoir si votre unité principale est compatible avec le kit d'intégration USB & iPod.

5. Présentation rapide des fonctions

| Touche | Action | Périphérique de stockage de masse USB | iPod |
|-------------------|------------|---|---|
| TRACK UP/ DOWN | Appui bref | Fichier suivant/précédent (File next/previous) | Titre suivant/précédent (Title next/previous) |
| | Appui long | Avance/recul rapide | Avance/recul rapide |
| DISC UP/ DOWN | Appui bref | Dossier suivant/précédent (Folder next/previous) | Liste de lecture/Album suivant(e)/précédent(e) (Playlist/Album next/ previous) |
| RPT | Appui bref | Répétition de Fichier | Répétition de titre |
| | Appui long | Répétition de Dossier | Activation du tri de l'album |
| RND | Appui bref | Lecture aléatoire dans le Dossier en cours | Lecture aléatoire dans la liste de lecture/l'album en cours |
| | Appui long | Lecture aléatoire toute la mémoire USB | Lecture aléatoire toute la mémoire de l'iPod |
| SCN | Appui bref | Balayage des 10 premières secondes des Fichiers du Dossier en cours | Non disponible |
| | Appui long | Balayage des 10 premières secondes du premier Fichier de chaque Dossier | Non disponible |
| TEXT/ DISP | Appui bref | Basculement vers la page d'affichage suivante | Basculement vers la page d'affichage suivante |
| | Appui long | Basculement vers les chiffres suivants des données affichées | Basculement vers les chiffres suivants des données affichées |
| CHANGE DISCS | Appui bref | Ouverture de page avec les touches de sélection directe de Dossier | Ouverture de page avec les touches de sélection directe de liste de lecture/ album |
| SELECT | Appui bref | Ouverture de page avec les touches de sélection directe de Fichier | Ouverture de page avec les touches de sélection directe de titre |

6. Instructions d'utilisation du périphérique de stockage de masse USB

6.1. Illustration de la radio

Vous trouverez un schéma de la radio comportant des références aux fonctions des touches dans le guide d'utilisation du véhicule, à la section relative à la fonction audio.

6.2. Raccordement

Raccordement du périphérique de stockage de masse USB

Les caractéristiques des périphériques de stockage de masse USB peuvent varier selon les fabricants. Les périphériques de stockage de masse USB peuvent donc ne pas fonctionner normalement selon les modifications apportées aux caractéristiques.

Avant de raccorder le périphérique de stockage de masse USB, vérifiez s'il répond aux exigences du kit d'intégration USB et iPod (page 55).

Raccordez le connecteur USB à la prise USB/AUX située dans la console centrale ou le tableau de bord.

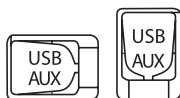

Lorsque le démarreur est réglé sur ACC ou ON, le périphérique de stockage de masse USB est automatiquement activé.

Pendant que le périphérique de stockage de masse USB est raccordé à l'appareil, la batterie est chargée automatiquement.

Lorsque le démarreur est réglé sur OFF, le périphérique de stockage de masse USB n'est plus chargé. Mettez le périphérique de stockage de masse USB hors tension manuellement pour éviter de décharger la batterie.

Le kit d'intégration USB et iPod prend en charge des périphériques de stockage de masse USB conformes à la norme USB 2.0 et aux systèmes de Fichiers FAT32 et FAT16 (Windows) correspondants. Il prend en charge les Fichiers MP3 et WMA.

Remarque : Pour plus d'informations sur le périphérique de stockage de masse USB, consultez le manuel qui l'accompagne.

Remarque : L'utilisation d'un périphérique de stockage de masse USB non pris en charge peut entraîner un fonctionnement anormal.

Débranchement des périphériques de stockage de masse USB

Le périphérique de stockage de masse USB peut être débranché de l'appareil à tout moment.

6.3. Mise sous/hors tension

Appuyez sur la touche [PWR-VOL] pour mettre l'appareil sous tension.

Appuyez à nouveau sur la touche [PWR-VOL] pour mettre l'appareil hors tension.

6.4. Augmentation/diminution du volume

Tournez [VOLUME] vers la droite pour augmenter le volume.

Tournez [VOLUME] vers la gauche pour diminuer le volume.

6.5. Sélection du mode USB

Appuyez sur [DISC] sur l'unité principale pour sélectionner le mode USB.

Chaque fois que vous appuyez sur [DISC], les modes changent comme suit :

CD interne → CDCH externe (= USB) → CD interne

 **Remarque** : Tant que le périphérique de stockage de masse USB est raccordé via le kit d'intégration de changeur CD externe, la radio indique le mode Changeur CD externe.

6.6. Egalisateur en mode USB

Les graves, les aigus, le répartiteur et la balance peuvent être réglés spécialement pour le mode USB. Lorsque vous basculez du système USB vers les modes radio ou CD, les réglages audio sont adaptés en fonction de chaque mode. Les réglages audio de chaque mode sont enregistrés dans la mémoire de l'unité principale et sont appliqués automatiquement lorsqu'un mode est sélectionné.

Affichage de la radio avec l'écran tactile

Appuyez sur la touche [AUDIO CONTROL] pour sélectionner l'écran de contrôle Audio.

Autoradio

Appuyez sur le bouton [Tune] pour sélectionner le réglage souhaité. A chaque pression de la molette de syntonisation, les réglages se succèdent comme suit :

BAS (Graves) → TRE (Aigus) → FAD (Répartiteur) → BAL (Balance)

Une nouvelle pression de la molette de syntonisation (Tune Dial) vous permet de quitter le mode de réglage du son (Audio Control). Vous pouvez ajuster le réglage sélectionné en tournant le bouton [Tune] vers la gauche/droite.

 **Remarque** : Les paramètres EQ sur le périphérique de stockage de masse USB peuvent aussi affecter le son. Pour régler les paramètres iPod EQ, veuillez consulter son mode d'emploi.

6.7. Tri USB

Le kit d'intégration USB et iPod peut lire des titres de musique sur le périphérique de stockage de masse USB qui sont classés dans des Dossiers (Folders) et des Fichiers (Files).

Une fois que le périphérique de stockage de masse USB est raccordé, tous les Dossiers du périphérique (Device) sont balayés et un numéro est attribué selon l'ordre dans lequel les Dossiers ont été stockés sur le périphérique de stockage de masse USB. Les Fichiers MP3 et WMA ne sont pas différenciés et sont donc classés et numérotés séquentiellement.

Remarque : Les Dossiers et les Fichiers sont lus selon l'ordre dans lequel ils ont été copiés sur le périphérique de stockage de masse USB. Il se peut que les Dossiers et les Fichiers ne soient PAS classés alphabétiquement et qu'ils possèdent un ordre différent de celui utilisé sur l'ordinateur.

Remarque : Nous vous conseillons de classer préalablement les Dossiers (Folders) et les Fichiers (Files) via l'ordinateur avant de raccorder le périphérique.

Remarque : Nous vous recommandons vivement d'effectuer des copies de sauvegarde de vos Fichiers/données (Files/Data). Toyota Motor Europe NV/SA ne pourra pas être tenu pour responsable en cas de perte ou d'endommagement des données.

Les Dossiers sont classés selon la logique suivante :

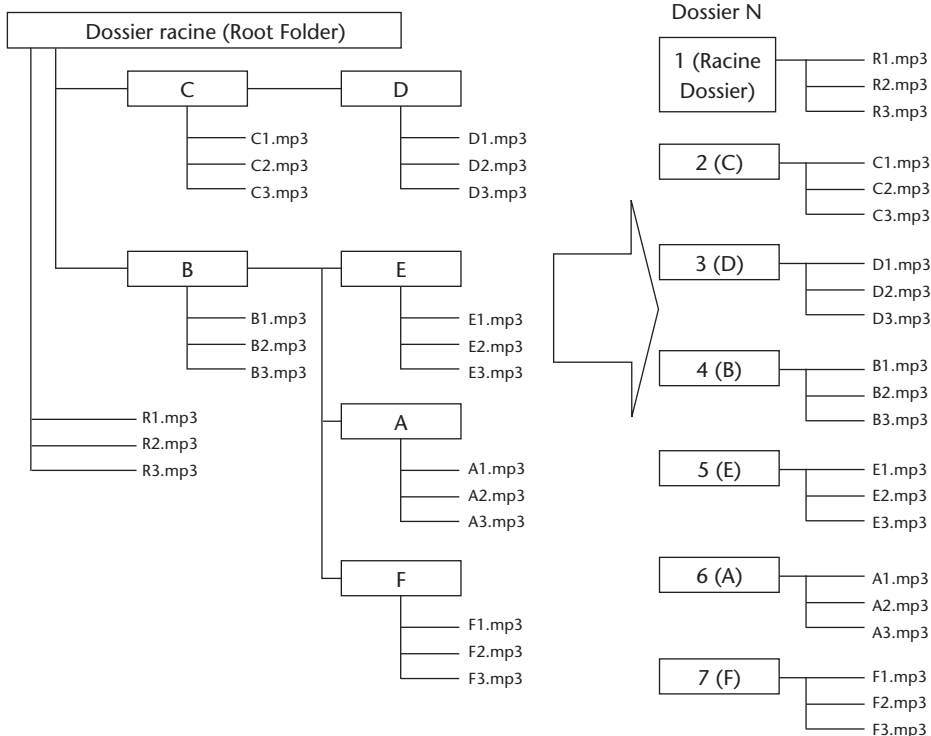

- Remarque** : Le nom de Dossier et le nom de Fichier apparaîtront sur l’affichage de la radio. Nous vous conseillons de classer les Dossiers par artiste ou album et les noms de Fichier par nom de morceau/titre.

6.8. Sélection de Dossier

Sélection directe de Dossier

- Remarque** : Les touches de sélection directe de Dossier (Direct Folder selection) ne sont disponibles que sur les autoradios équipés d’écrans tactiles.

Appuyez sur [CHANGE DISCS], puis sur une des touches [1] à [6].



(La disposition de l’affichage ou les fonctions peuvent varier selon le modèle d’unité principale. Pour plus de détails, consultez le manuel du véhicule.)

Sélection de Dossier Disc up / down

Appuyez sur [DISC ^] pour passer au Dossier suivant (next Folder).

- Remarque** : Une fois le dernier Dossier atteint, un appui supplémentaire vous ramène au premier Dossier (previous Folder).

Appuyez sur [DISC v] pour passer au Dossier précédent.

 **Remarque** : Une fois le premier Dossier (Folder) atteint, un appui supplémentaire vous ramène au dernier Dossier.

 **Remarque** : Sur les unités principales AVN, cette fonction n'est disponible que via les commutateurs au volant. Consultez la section 8.4.

6.9. Sélection de Fichier

Appuyez brièvement sur [TRACK ^] pour passer au Fichier (File) suivant.

 **Remarque** : Une fois la dernière plage atteinte, vous passez à la première plage du Dossier suivant, sauf si la lecture aléatoire (Random) et/ou répétitive (Repeat) est activée. (Notez que ce comportement diffère de l'iPod.)

Appuyez brièvement sur [TRACK v] pour passer au début du titre en cours ; appuyez à nouveau pour passer au titre précédent.

 **Remarque** : Si vous appuyez à nouveau sur cette touche après avoir atteint le premier titre d'un Dossier, vous passez au début de la dernière plage du Dossier précédent, sauf si la lecture aléatoire et/ou répétitive est activée. (Notez que ce comportement diffère de l'iPod.)

 **Remarque** : Un Dossier peut contenir un nombre illimité de Fichiers.

 **Remarque** : Les Fichiers d'un Dossier sont numérotés de 1 à 99, pour des raisons de limite d'affichage. Si le numéro de la plage (Track) est supérieur à 99, la numérotation reprend à la plage 1.

6.10. Recherche dans un Fichier

Appuyez longtemps sur [TRACK v] pour revenir en arrière dans le Fichier (File) en cours. Lorsque le début du Fichier est atteint, la lecture démarre depuis le début.

Appuyez longtemps sur [TRACK ^] pour avancer rapidement dans le Fichier actuel. Lorsque la fin du Fichier est atteinte, la lecture du Fichier de musique suivant commence.

6.11. Répétition de Fichier

Appuyez brièvement sur [RPT] pour activer la fonction de répétition. Le Fichier actuellement sélectionné est alors répété en permanence. L'indication (RPT) s'affiche à l'écran.

Pour désactiver la fonction de répétition, appuyez à nouveau sur [RPT] ou sélectionnez un autre Fichier de musique en appuyant sur [TRACK ^] ou [TRACK v].

6.12. Répétition de Dossier

Appuyez longtemps sur [RPT] pour activer la fonction de répétition de Dossier (Folder repeat function). Le Dossier actuellement sélectionné est alors répété en permanence. L'indication (D_RPT) s'affiche à l'écran.

Pour désactiver la fonction de répétition, appuyez à nouveau sur [RPT] ou sélectionnez un autre Dossier en appuyant sur [DISC ^] ou [DISC v].

6.13. Lecture aléatoire

Lecture aléatoire (Random Play) d'un Dossier

Appuyez brièvement sur [RAND] pour activer la lecture aléatoire de tous les Fichiers (Files) de musique du Dossier (Folder) sélectionné.

Pour désactiver la fonction de lecture aléatoire, appuyez à nouveau brièvement sur [RAND].

Si vous appuyez sur [TRACK ^] durant la lecture aléatoire, la lecture du prochain Fichier sélectionné de façon aléatoire débute. Si vous appuyez sur [TRACK v] durant la lecture aléatoire, le Fichier lu précédemment est à nouveau lu.

 **Remarque :** Si la fonction de répétition de Dossier n'est pas activée durant la lecture aléatoire, le Dossier suivant est lu de façon aléatoire lorsque tous les Fichiers du Dossier en cours ont été lus.

Lecture aléatoire de toute la mémoire USB

Appuyez longtemps sur [RAND] pour activer la lecture aléatoire de tous les Fichiers de musique stockés sur le périphérique de stockage de masse USB.

Pour désactiver la fonction de lecture aléatoire, appuyez à nouveau brièvement sur [RAND].

Si vous appuyez sur [TRACK ^] durant la lecture aléatoire, la lecture du prochain Fichier sélectionné de façon aléatoire débute. Si vous appuyez sur [TRACK v] durant la lecture aléatoire, le Fichier lu précédemment est à nouveau lu.

Si vous appuyez sur [DISC^]/[DISC v] durant la lecture aléatoire, cette fonction est désactivée.

6.14. Balayage

Balayage des Fichiers (Scan Files) d'un Dossier

Appuyez brièvement sur [SCAN] pour activer le balayage de tous les Fichiers du Dossier sélectionné. Tous les Fichiers de musique sont lus pendant 10 secondes. Lorsque tous les Fichiers du Dossier ont été balayés, la fonction de balayage s'arrête et la lecture du premier Fichier balayé débute.

Pour désactiver la fonction de balayage, appuyez à nouveau brièvement sur [SCAN]. La lecture du Fichier actuellement balayé se poursuit.

Balayage de Dossiers (Scan Folders)

Appuyez longtemps sur [SCAN] pour activer le balayage de tous les Dossiers. Le premier Fichier de musique de chaque Dossier est lu pendant 10 secondes.

Lorsque tous les Dossiers ont été balayés, la fonction de balayage s'arrête et la lecture du premier Fichier balayé débute.

Pour désactiver la fonction de balayage des Dossiers (Folder Scan function), appuyez à nouveau sur [SCAN] ; la lecture du Dossier actuellement balayé se poursuit.

 **Remarque :** La fonction de balayage n'est pas disponible avec l'iPod.

6.15. Affichage des données

Si vous appuyez brièvement sur [DISP]/[[TEXT], vous pouvez basculer entre des pages comportant différents types d'informations qui sont affichées dans un certain ordre en fonction du type d'affichage.

Affichages ne prenant pas en charge CD Text :

Numéro de Dossier & Numéro de Fichier → Temps de lecture écoulé (elapsed Playtime) → Numéro de Dossier & Numéro de Fichier (Folder number & File number).

Affichages prenant en charge CD Text :

Numéro de Dossier & Numéro de Fichier → Temps de lecture écoulé → Nom de Dossier → Nom de Fichier → Numéro de Dossier & Numéro de Fichier.

Si vous appuyez longtemps sur [DISP]/[[TEXT], vous pouvez basculer vers des informations supplémentaires dans la même page.

Un bip retentit. Lorsque la touche demeure inactive pendant 5 sec, l'écran retrouve son apparence originale.

Affichages avec écran tactile

En appuyant sur [TEXT], vous pouvez basculer entre des pages comportant différents types d'informations.

En appuyant sur [CHANGE DISCS], vous pouvez basculer vers la page des touches de sélection directe de Dossier (Folder).



(La disposition de l'affichage ou les fonctions peuvent varier selon le modèle d'unité principale. Pour plus de détails, consultez le manuel du véhicule.)

En appuyant sur [SELECT] à côté du nom de la page (Track name), vous pouvez basculer vers la page des touches de sélection directe de Fichier. Utilisez les touches latérales gauche vers le haut et le bas de l'écran pour parcourir la liste.

Les Fichiers (Files) de musique affichés peuvent être sélectionnés directement en appuyant sur la zone indiquée de l'écran.

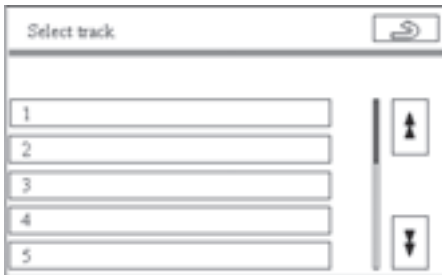

(La disposition de l'affichage ou les fonctions peuvent varier selon le modèle d'unité principale. Pour plus de détails, consultez le manuel du véhicule.)

Limites de l'affichage (Limitations)

En raison des restrictions de l'écran, les Dossiers sont divisés en pages et numérotés par module de 1 à 6. Les chiffres 7 et suivants ne peuvent pas être affichés sur l'unité principale, par conséquent la numérotation des Dossiers suivants reprend de 1 à 6. Toutefois, le nom du Dossier indique le Dossier en cours.

Similairement, les Fichiers sont numérotés par module jusqu'à 99. Cela signifie que les 99 premiers Fichiers sont numérotés de 1 à 99, puis le Fichier 100 recommence à 1.

7. Instructions d'utilisation de l'iPod

7.1. Illustration de la radio

Vous trouverez un schéma de la radio comportant des références aux fonctions des touches dans le guide d'utilisation du véhicule, à la section relative à la fonction audio.

7.2. Raccordement

Connexion de l'iPod

Raccordez l'iPod via le câble de conversion USB dédié au connecteur USB de la prise USB/AUX située dans la console centrale ou le tableau de bord.



Lorsque le démarreur est réglé sur ACC ou ON, l'iPod est automatiquement activé. Un repère apparaît sur l'iPod pour indiquer qu'il est prêt à être utilisé.

Lorsque l'iPod est connecté à cet appareil, l'iPod lui-même ne peut pas être activé ou désactivé ; la batterie de l'iPod sera chargée automatiquement.

Lorsque l'iPod est connecté durant la lecture, le morceau est interrompu.

Lorsque le démarreur est réglé sur OFF, l'iPod ne s'éteint pas. Vérifiez le mode d'emploi de l'appareil pour savoir comment activer le mode de veille au terme d'une période de non-utilisation. Lorsque le démarreur est en position OFF, l'iPod n'est pas chargé.

Le kit d'intégration USB et iPod correspond à la norme USB « USB 2.0 FS (12 MBPS) » et prend donc en charge les modèles d'iPod suivants : iPod Nano (à partir de la version 1.021.01 ou ultérieure du micrologiciel), iPod Nano G2 (à partir de la version 1.02 ou ultérieure du micrologiciel), iPod Generation 5 (à partir de la version 1.021.01 ou ultérieure du micrologiciel). La version 1.00 ou antérieure du micrologiciel n'est pas compatible.

Remarque : Pour des informations relatives au lecteur iPod, veuillez visiter le site Web Apple.

Déconnexion de l'iPod

L'iPod peut être déconnecté de son appareil à tout moment.

7.3. Mise sous/hors tension

Appuyez sur la touche [PWR-VOL] pour mettre l'appareil sous tension.

Appuyez à nouveau sur la touche [PWR-VOL] pour mettre l'appareil hors tension.

7.4. Augmentation/diminution du volume

Tournez [VOLUME] vers la droite pour augmenter le volume.

Tournez [VOLUME] vers la gauche pour diminuer le volume.

7.5. Sélection du mode iPod

Appuyez sur [DISC] sur l'unité principale pour sélectionner le mode iPod. Chaque fois que vous appuyez sur [DISC], les modes changent comme suit :

CD interne → CDCH externe (= iPod) → CD interne

 **Remarque** : Tant que l'iPod (Device) est raccordé via le kit d'intégration de changeur CD externe, la radio indique le mode Changeur CD externe.

7.6. Egalisateur en mode iPod

Les graves, les aigus, le répartiteur et la balance (Bass/Treble/Fader/Balance) peuvent être réglés spécialement pour le mode iPod. Lorsque vous basculez de l'iPod vers les modes radio ou CD, les paramètres audio sont adaptés en fonction de chaque mode.

Les réglages audio de chaque mode sont enregistrés dans la mémoire de l'unité principale et sont appliqués automatiquement lorsqu'un mode est sélectionné.

Affichage de la radio avec l'écran tactile

Appuyez sur la touche [AUDIO CONTROL] pour sélectionner l'écran de contrôle Audio.

Radio

Appuyez sur le bouton [Tune] pour sélectionner le réglage souhaité. A chaque pression de la molette de syntonisation, les réglages se succèdent comme suit : BAS (Graves) → TRE (Aigus) → FAD (Répartiteur) → BAL (Balance).

Une nouvelle pression de la molette de syntonisation (Tune Dial) vous permet de quitter le mode de réglage du son (Audio Control).

Vous pouvez ajuster le réglage sélectionné en tournant le bouton [Tune] vers la gauche/droite.

 **Remarque** : Les paramètres EQ de l'iPod affectent également le son. Pour régler les paramètres EQ de l'iPod, veuillez consulter le mode d'emploi de l'iPod.

7.7. Tri de l'iPod

L'adaptateur iPod peut également lire des titres (Titles) audio de l'iPod organisés en listes de lecture (Playlists) ou en albums. Le kit d'intégration USB et iPod ne prend pas en charge les fonctions sélectionnées par artiste ou par genre.

Sélection du tri par liste de lecture ou album

Par défaut, l'iPod est trié par listes de lecture (Playlists).

Pour basculer vers le tri par album, appuyez longtemps sur [RPT] jusqu'à ce que (D_RPT) s'affiche.

Appuyez à nouveau sur [RPT] pour revenir au tri par liste de lecture.

 **Remarque** : Les Albums sont triés dans le même ordre que sur le lecteur iPod.

7.8. Concept des listes de lecture

L'adaptateur iPod peut lire des titres audio de l'iPod organisés en listes de lecture. Nous recommandons d'organiser le contenu de l'iPod en listes de lecture à l'aide de iTunes. Les listes de lecture sont similaires et répertoriées dans le même ordre sur l'iPod et l'unité principale, excepté pour la première.

La première liste de lecture peut inclure un contenu différent :

Après connexion de l'iPod, la liste de lecture 1 contient la dernière liste de lecture sélectionnée avant connexion à l'unité principale.

Après la première modification d'une liste de lecture par Disc up, l'appareil affiche de nouveau la liste de lecture numéro 1 et la première liste de lecture contient tous les titres de musique de l'iPod.

Après le deuxième Disc up, l'appareil passe à la liste de lecture 2.

 **Remarque** : Lorsqu'une liste de lecture est vide, le contenu musical de la liste précédente est transféré vers la liste de lecture vide.

 **Remarque** : Lorsque vous passez à une liste de lecture vide, la lecture du morceau en cours se poursuit.

 **Remarque** : Le nombre de listes de lecture est illimité.

7.9. Sélection de liste de lecture/album

Sélection directe de liste de lecture/album

Remarque : Les touches de sélection directe de liste de lecture/album (Direct Playlist/Album selection) ne sont disponibles que sur les autoradios équipés d'écrans tactiles.

Appuyez sur [CHANGE DISCS], puis sur une des touches [1] à [6].



(La disposition de l'affichage ou les fonctions peuvent varier selon le modèle d'unité principale. Pour plus de détails, consultez le manuel du véhicule.)

Sélection de liste de lecture/album Disc up/down

Triez d'abord par liste de lecture (Playlist) ou par Album.

Appuyez sur [DISC ^] pour passer à la liste de lecture ou à l'album suivant.

Remarque : Une fois la dernière liste de lecture ou album atteint, un appui supplémentaire vous ramène à la première liste ou au premier album.

Appuyez sur [DISC v] pour passer à la liste de lecture ou à l'album précédent.

Remarque : Une fois la première liste de lecture ou le premier album atteint, un appui supplémentaire vous ramène à la dernière liste ou au dernier album.

 **Remarque** : Sur les unités principales AVN, cette fonction n'est disponible que via les commutateurs au volant.
Consultez la section 8.4.

7.10. Sélection de titre

Appuyez brièvement sur [TRACK ^] pour passer au titre (Title) de musique suivant.

 **Remarque** : Une fois la dernière plage atteinte, vous passez à la première plage de la même liste de lecture ou du même album en appuyant à nouveau sur cette touche.

 **Remarque** : Pour passer à la première plage de la liste de lecture suivante, appuyez sur [DISC ^].

Appuyez brièvement sur [TRACK v] pour passer au début du titre (Title) en cours ; appuyez à nouveau pour passer au titre précédent.

 **Remarque** : Si vous appuyez à nouveau sur cette touche après avoir atteint le premier titre d'une liste de lecture ou d'un album, vous passez au début de la dernière plage de la même liste de lecture (Playlist) ou du même Album.

 **Remarque** : Pour passer à la liste de lecture précédente, appuyez sur [DISC v].

 **Remarque** : Une liste de lecture peut contenir un nombre illimité de titres.

 **Remarque** : Les titres de musique d'une liste de lecture sont numérotés de 1 à 99, pour des raisons de limite d'affichage.
Si le numéro de la plage est supérieur à 99, la numérotation reprend à la page 1.

7.11. Recherche dans le titre

Appuyez longtemps sur [TRACK v] pour revenir en arrière dans le titre en cours.
Lorsque le début du titre est atteint, la lecture démarre depuis le début du titre.

Appuyez longtemps sur [TRACK ^] pour avancer rapidement dans le titre en cours.
Lorsque la fin du titre est atteinte, la lecture du titre de musique suivant commence.

7.12. Répétition de titre

Appuyez brièvement sur [RPT] pour activer la fonction de répétition. Le titre actuellement sélectionné est alors répété en permanence. L'indication (RPT) s'affiche à l'écran.

Pour désactiver la fonction de répétition, appuyez à nouveau sur [RPT] ou sélectionnez un autre titre de musique en appuyant sur [TRACK ^] ou [TRACK v].

7.13. Lecture aléatoire

Lecture aléatoire (Random Play) d'une liste de lecture (Playlist)

Appuyez brièvement sur [RAND] pour activer la lecture aléatoire de tous les titres de musique dans la liste de lecture sélectionnée.

Pour désactiver la fonction de lecture aléatoire, appuyez à nouveau brièvement sur [RAND].

Si vous appuyez sur [TRACK ^] durant la lecture aléatoire, la lecture du prochain titre sélectionné de façon aléatoire débute. Si vous appuyez sur [TRACK v] durant la lecture aléatoire, le titre lu précédemment est à nouveau lu.

 **Remarque** : Si la lecture aléatoire a été activée sur l'iPod avant que celui-ci ne soit connecté, elle est conservée après connexion. Une lecture aléatoire activée durant la connexion est également conservée après la déconnexion.

Lecture aléatoire (Random Play) dans un Album

Sélectionnez d'abord le tri d'album en activant (D_RPT), puis appuyez brièvement sur [RAND] pour activer la lecture aléatoire de tous les titres de musique dans l'album sélectionné.

Lecture aléatoire de tout le contenu de l'iPod

Appuyez longtemps sur [RAND] pour activer la lecture aléatoire de tous les titres (Titles) de musique enregistrés sur l'iPod (lecture aléatoire de la liste de lecture 1).

Pour désactiver la fonction de lecture aléatoire, appuyez à nouveau brièvement sur [RAND].

Si vous appuyez sur [TRACK ^] durant la lecture aléatoire, la lecture du prochain titre sélectionné de façon aléatoire débute.

Si vous appuyez sur [TRACK v] durant la lecture aléatoire, le titre de musique lu précédemment est à nouveau lu.

Si vous appuyez sur [DISC^]/[DISC v] durant la lecture aléatoire, cette fonction est désactivée.

 **Remarque** : Si la fonction de lecture aléatoire de disque est activée à partir de la radio, elle est conservée après le débranchement de l'iPod.

7.14. Affichage des données

Si vous appuyez brièvement sur [DISP]/[TEXT], vous pouvez basculer entre des pages comportant différents types d'informations qui sont affichées dans un certain ordre en fonction du type d'affichage :

Affichages ne prenant pas en charge CD Text :

Numéro de liste de lecture/album et numéro de titre → Temps de lecture écoulé (elapsed Playtime)

→ Liste de lecture/numéro d'album et numéro de titre.

Affichages prenant en charge CD Text :

Liste de lecture/numéro d'album et numéro de titre → Temps de lecture écoulé → Liste de lecture/nom d'album → Nom du titre → Liste de lecture/numéro d'album et numéro de titre.

Si vous appuyez longtemps sur [DISP]/[[TEXT], vous pouvez basculer vers des informations supplémentaires dans la même page.

Un bip retentit. Lorsque la touche demeure inactive pendant 5 sec, l'écran retrouve son apparence originale.

Affichages avec écran tactile

En appuyant sur [TEXT], vous pouvez basculer entre des pages comportant différents types d'informations.

En appuyant sur [CHANGE DISCS], vous pouvez basculer vers la page des touches de sélection directe de listes de lecture/albums (Playlist/Albums).



(La disposition de l'affichage ou les fonctions peuvent varier selon le modèle d'unité principale. Pour plus de détails, consultez le manuel du véhicule.)

En appuyant sur [SELECT] à côté du nom de la plage (Track), vous pouvez basculer vers la page des touches de sélection directe de titre (Titles). Utilisez les touches latérales gauche vers le haut et le bas de l'écran pour parcourir la liste.

Les titres de musique affichés peuvent être sélectionnés directement en appuyant sur la zone indiquée de l'écran.

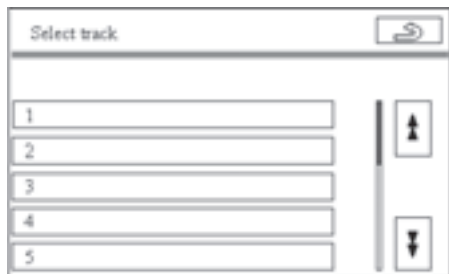

(La disposition de l'affichage ou les fonctions peuvent varier selon le modèle d'unité principale. Pour plus de détails, consultez le manuel du véhicule.)

Limites de l'affichage

En raison des restrictions de l'écran, les listes de lecture/albums (Playlists/Albums) sont divisés en pages et numérotés par module 6 de 1 à 6. Les chiffres 7 et suivants ne peuvent pas être affichés sur l'unité principale, par conséquent la numérotation des listes de lecture/albums suivants reprend de 1 à 6. Toutefois, le nom de la liste de lecture/album indique la liste de lecture/album réel.

7.15. Balayage

Bien que les touches [SCN] peuvent apparaître, cette fonction n'est pas disponible pour l'iPod.

8. Télécommande au volant

8.1. Sélection du mode

Chaque fois que vous appuyez sur la touche [MODE], l'unité audio bascule entre les modes FM-AM-CD comme suit :

FM1 → FM2 → FM3 → CD/DVD → USB/iPOD → Bluetooth → AUX → AM → DAB → FM1

8.2. Volume

Appuyez sur la touche [VOL +] ou faites-la tourner pour augmenter le volume.

Appuyez sur la touche [VOL -] ou faites-la tourner pour diminuer le volume.

8.3. Basculement entre les fichiers/titres

Appuyez sur la touche [^] pour passer au Fichier/titre suivant (File/Title).

Appuyez sur [v] pour passer au début du Fichier/titre en cours ; appuyez à nouveau pour passer au Fichier/titre précédent.

8.4. Basculement entre les dossiers/listes de lecture/albums

Appuyez longtemps sur la touche [^] pour passer au Dossier/liste de lecture/album (Folder/Playlist/Album) suivant.

Appuyez sur [v] pour passer au Dossier/liste de lecture/album précédent.

 **Remarque** : Dans le cas de l'iPod, vous devez d'abord sélectionner le tri de liste de lecture ou d'album sur l'unité principale.

9. Dépannage

Si vous suspectez quelque chose d'anormal, vérifiez les points décrits ci-dessous.

| Problème | Solution / explication possible |
|--|---|
| Les titres ne sont pas affichés. | Appuyez sur TEXT. Vérifiez auprès de votre revendeur agréé si votre unité radio prend en charge CD-text sur le changeur CD externe. |
| La touche SCAN ne réagit pas. | La fonction SCAN n'est disponible qu'avec les périphériques de stockage de masse USB. Elle ne fonctionne pas sur l'iPod, même si la touche SCAN s'affiche. |
| Certains morceaux sont introuvables. | Dans le cas des périphériques de stockage de masse USB, vous devez suivre les instructions décrites à la section « Tri de Dossier ». Certains périphériques MP3 peuvent stocker les chansons dans leur format spécifique et non dans le volume de stockage de masse. Vérifiez auprès du fabricant. Le kit d'intégration ne prend en charge que des Fichiers MP3 et WMA. |
| | Dans le cas de l'iPod, nous vous recommandons d'organiser le contenu dans des listes de lecture à l'aide de iTunes. Tous les morceaux se trouvent dans la Liste de lecture 1. |
| Le périphérique de stockage de masse USB/ l'iPod ne fonctionne pas correctement. | Débranchez le câble de la prise USB/AUX. Une fois que le menu principal du périphérique de stockage de masse USB/ iPod est affiché, connectez à nouveau le câble. (Voir la section Réinitialisation.) Vérifiez la compatibilité dans les caractéristiques. |
| Le périphérique de stockage de masse USB/l'iPod ne fonctionne pas correctement après le rebranchement. | Le périphérique de stockage de masse USB/l'iPod n'a pas détecté le débranchement. Réinitialisez le périphérique de stockage de masse USB/l'iPod (voir le manuel qui l'accompagne). En raison des spécificités matérielles des lecteurs de carte et de leur mise en oeuvre, nous ne pouvons pas garantir la compatibilité totale avec l'ensemble de ces périphériques. Cela s'applique aussi à d'autres appareils électroniques utilisant des mémoires externes. Vérifiez la compatibilité dans les caractéristiques. |

Dans le cas de l'iPod, veillez à utiliser la dernière version de iTunes et à ce que iPod soit téléchargé avec le dernier micrologiciel depuis la page Web Apple.

Si les suggestions décrites ne vous permettent pas de résoudre le problème, nous vous conseillons de confier le véhicule à votre revendeur agréé le plus proche.

Pour toute question relative au périphérique de stockage de masse USB ou à l'iPod lui-même, veuillez vous référer au manuel de l'utilisateur ou à la page Web du fabricant.

10. Réinitialisation

Dans des conditions spéciales, des problèmes logiciels peuvent se produire occasionnellement et votre périphérique de stockage de masse USB ou votre iPod peut se verrouiller. Il y a plusieurs étapes pour réinitialiser le kit d'intégration (Integration kit) et les périphériques multimédia (Media Devices) sans affecter leur contenu et les paramètres :

Mettez la radio HORS/SOUS tension.

Si le problème n'est pas résolu :

Débranchez et rebranchez le périphérique de stockage de masse USB/l'iPod de la prise USB/AUX. Vérifiez si la prise est en parfait état.

Si le problème persiste, débranchez le périphérique de stockage de masse USB/l'iPod et :

Mettez la clé du démarreur sur OFF pendant une minute puis mettez-la à nouveau sur ON.

Reconnectez l'iPod.

Si le problème persiste, débranchez le périphérique de stockage de masse USB/l'iPod, mettez la clé du démarreur sur OFF et réinitialisez votre périphérique de stockage de masse USB/iPod.

(Reportez-vous au manuel d'utilisateur respectif.)

11. Caractéristiques

ECU du kit d'intégration USB et iPod :

| | |
|----------------------------------|---|
| Alimentation : | 13,2 V CC (10,5 - V16 V) |
| Consommation électrique max. : | < 1 A |
| Courant maximal en veille : | < 1 mA |
| Dimensions de l'ECU : | 125,5 mm (L) x 37,5 mm (H) x 117,5 mm (P) |
| Poids de l'ECU : | 0,36 kg |
| Puissance de sortie audio max. : | 2 VRMS |
| Impédance de sortie audio max. : | 220 ohms |

11.1. USB

Spécifications USB : USB 2.0 FS (12 MBPS), classe de stockage de masse (Mass Storage class) (méthode BOT)

(*En cas de doute, contactez votre revendeur ou le fabricant du périphérique pour confirmer la compatibilité avec la classe de stockage de masse).

Intensité max. du courant : 500 mA (*La consommation de la plupart des disques durs externes est supérieure à cette valeur).

Nombre de Fichiers (File) et de Dossiers (Folder):

- Nombre total de Dossiers dans le périphérique : MAX 999
- Nombre total de Fichiers dans le périphérique : MAX 65 025
- Nombre total de Fichiers dans un Dossier : MAX 255
- Niveaux de Dossier : 8 niveaux

MP3

- COUCHE AUDIO MPEG1 II, III (VBR est pris en charge.)
Débit binaire : 32 - 320 kbp/s, fréquence d'échantillonnage : 44,1/48/32 kHz
- COUCHE AUDIO MPEG2 II, III (VBR est pris en charge.)
Débit binaire : 32 - 160 kbp/s, fréquence d'échantillonnage : 22,05/24/16 kHz
- MPEG 2.5 (VBR est pris en charge.)
Débit binaire : 32 - 160 kbp/s, fréquence d'échantillonnage : 11,025/12/8 kHz

WMA

- Ver9 (standard, VBR) HIGH PROFILE
Débit binaire : 32 - 320 kbp/s, fréquence d'échantillonnage : 44,1 k/48 k/32 kHz
- La charge du périphérique est prise en charge jusqu'à l'intensité max. du courant

11.2. iPod/iPhone

iPod/iPhone pris en charge :

- Nano (à partir de la version 1.021.01 du micrologiciel)
- Nano G2 (à partir de la version 1.02 du micrologiciel)
- Generation 5 (à partir de la version 1.021.01 du micrologiciel)
- iPhone (à partir de la version 1.021.01 du micrologiciel)

La version 1.00 ou antérieure du micrologiciel n'est pas compatible.

Nombre de plages et de listes

- Nombre total de listes dans le périphérique : MAX 9 999
- Nombre total de plages dans le périphérique : MAX 65 535
- Nombre total de plages dans la liste : MAX 65 535

PODCAST et PODBOOKS pris en charge

Listes de lecture, albums et morceaux de musique pris en charge (artiste et genre non pris en charge)

La charge du périphérique est prise en charge

Agence commerciale : Toyota Motor Europe N.V./S.A.
Service après-vente : Toyota Motor Europe N.V./S.A.
Fabricant : Panasonic Automotive Systems Europe GmbH.

Inhalt

| | |
|--|-----------|
| 1. Einleitung | 73 |
| 2. Sicherheitsinformationen..... | 74 |
| 2.1. Sicherheitssymbole | 74 |
| 2.2. Achtung: | 75 |
| 3. Haftungsausschluss | 77 |
| 4. Wichtige Informationen..... | 78 |
| 5. Kurze Funktionsübersicht..... | 79 |
| 6. Bedienungsanleitung USB-Massenspeicher | 80 |
| 6.1. Abbildung des Radios | 80 |
| 6.2. Anschließen | 80 |
| 6.3. Ein-/Ausschalten | 81 |
| 6.4. Regeln der Lautstärke | 81 |
| 6.5. Auswahl des USB-Modus | 81 |
| 6.6. Tonabgleich im USB-Modus..... | 81 |
| 6.7. USB -Sortierung | 82 |
| 6.8. Ordnerauswahl..... | 83 |
| 6.9. Dateiauswahl..... | 84 |
| 6.10. Suche in Datei | 84 |
| 6.11. Datei wiederholen | 84 |
| 6.12. Ordner wiederholen | 85 |
| 6.13. Zufallswiedergabe | 85 |
| 6.14. Scan-Funktion..... | 85 |
| 6.15. Display-Daten | 86 |
| 7. Bedienungsanleitung iPod | 89 |
| 7.1. Abbildung des Radios | 89 |
| 7.2. Anschließen | 89 |
| 7.3. Ein-/Ausschalten | 90 |
| 7.4. Regeln der Lautstärke | 90 |
| 7.5. Auswahl des iPod-Modus..... | 90 |
| 7.6. Tonabgleich im iPod-Modus | 90 |
| 7.7. iPod-Sortierung | 91 |
| 7.8. Wiedergabelistenkonzept..... | 91 |
| 7.9. Auswahl Wiedergabeliste/Album..... | 92 |
| 7.10. Titelauswahl..... | 93 |
| 7.11. Suche im Titel..... | 93 |

| | |
|--|------------|
| 7.12. Titel wiederholen | 93 |
| 7.13. Zufallswiedergabe | 94 |
| 7.14. Display-Daten | 94 |
| 7.15. Scan-Funktion..... | 96 |
| 8. Lenkrad-Fernbedienung | 97 |
| 8.1. Modusauswahl | 97 |
| 8.2. Lautstärke | 97 |
| 8.3. Datei/Titel wechseln | 97 |
| 8.4. Ordner/Wiedergabeliste/Album wechseln | 97 |
| 9. Fehlerbehebung | 98 |
| 10. Reset | 99 |
| 11. Technische Daten..... | 100 |
| 11.1. USB | 100 |
| 11.2. iPod/iPhone..... | 101 |

Empfehlung

Bitte lesen Sie diese Anleitung, damit Sie das System optimal nutzen können.

Wir empfehlen, diese Bedienungsanleitung im Fahrzeug aufzubewahren. Sie finden dann bei Bedarf die nötigen Informationen leichter.

Ihr örtlicher autorisierter Händler beantwortet gerne alle Fragen, die Sie zu dem System oder dessen Betrieb haben, wenn Sie die benötigte Information nicht in dieser Bedienungsanleitung oder im Abschnitt "Fehlerbehebung" finden.

Toyota empfiehlt, nur Teile und Zubehör zu verwenden, die hinsichtlich Sicherheit, Funktion und Eignung von Toyota geprüft und zugelassen wurden.

Diese Bedienungsanweisungen sind so gestaltet, dass Sie Ihr USB & iPod® Integrations-Kit sicher und leicht bedienen können.

Diese Bedienungsanleitung beschreibt die Funktionen des USB & iPod® Integrations-Kits.



1. Einleitung

Vielen Dank für den Kauf unseres Produkts.

Bitte lesen Sie diese Anweisungen sorgfältig, um das Produkt sachgemäß zu benutzen. Lesen Sie vor allem die "Sicherheitsinformationen" (Seite 74) vor der Benutzung unbedingt gründlich durch. Diese Bedienungsanleitung sollte für etwaiges Nachschlagen aufbewahrt werden.

2. Sicherheitsinformationen

- Lesen Sie die Bedienungsanleitungen für das Gerät und alle anderen Komponenten Ihres Fahrzeug-Audiosystems, bevor Sie das System benutzen. Sie enthalten Anweisungen zur sicheren und effektiven Benutzung des Systems. Toyota Motor Europe NV/SA übernimmt keinerlei Haftung für etwaige Probleme, die durch Nichtbefolgung der in diesem Handbuch enthaltenen Anweisungen auftreten.
- In dieser Anleitung werden Piktogramme verwendet, um Ihnen zu zeigen, wie man das Produkt sicher benutzt und Sie auf potentielle Gefahren hinzuweisen, die aus unkorrekten Anschlüssen und falscher Bedienung resultieren. Die Bedeutung der Piktogramme wird nachfolgend erläutert. Es ist wichtig, dass Sie die Bedeutung der Piktogramme verstehen, um diese Anleitung und das System richtig zu verwenden.

2.1. Sicherheitssymbole



Warnung: Wenn dieses Symbol vor einem Text erscheint, müssen Sie diese Anweisungen befolgen, um irreparable Schäden an Fahrzeug, System oder angeschlossenen Geräten zu vermeiden oder Unfälle mit Verletzungs- oder Todesfolge auszuschließen.



Vorsicht: Wenn dieses Symbol vor einem Text erscheint, müssen Sie sehr vorsichtig sein und diese Anweisungen befolgen, um Schäden an Fahrzeug, System oder angeschlossenen Geräten bzw. Verletzungen zu vermeiden.



Entsorgung: Wenn dieses Symbol vor einem Text erscheint, werden Sie darauf aufmerksam gemacht, dass Sie die gesetzlichen Bestimmungen zur Entsorgung elektrischer Geräte beachten müssen.



Hinweis: Eine einfache Empfehlung, um Ihnen die Bedienung zu erleichtern und für den optimalen Betrieb Ihres Systems.

2.2. Achtung:



Beachten Sie bei der Benutzung dieses Gerätes folgende Vorsichtsmaßnahme!

- **Der Fahrer darf beim Fahren weder auf das Display schauen, noch das System bedienen.**
Durch Betrachten des Displays oder Bedienung des Systems wird der Fahrer davon abgehalten, das Verkehrsgeschehen zu beobachten, was zu Unfällen führen kann. Bevor das Display betrachtet oder das System bedient wird, muss das Fahrzeug an sicherer Stelle angehalten und die Feststellbremse betätigt werden. Andernfalls kann es zu Problemen kommen.
- **Die Einheit nicht zerlegen oder modifizieren.**
Die Einheit nicht zerlegen oder modifizieren und nicht versuchen, das Produkt selbst zu reparieren. Wenn das Produkt repariert werden muss, wenden Sie sich an den Vertragshändler.
- **Gerät nicht benutzen, wenn es nicht funktioniert.**
Wenn das Gerät nicht funktioniert (keine Stromversorgung, kein Ton) oder in abnormem Zustand ist (enthält Fremdkörper, kam mit Wasser in Berührung, Rauch- oder Geruchsbildung), stellen Sie es sofort ab und wenden Sie sich an den Vertragshändler.
- **Bitte wenden Sie sich an den Vertragshändler, wenn Sicherungen ersetzt werden müssen.**
Wenn die Sicherung durchbrennt, beseitigen Sie die Ursache und lassen Sie von einem qualifizierten Servicetechniker eine für diese Einheit vorgeschriebene Sicherung einsetzen. Unkorrektes Wechseln der Sicherung kann zu Rauchentwicklung, Feuer und Beschädigung dieses Produkts führen.

Beachten Sie bei der Benutzung dieses Gerätes folgende Vorsichtsmaßnahme!

- **Halten Sie die Lautstärke auf einem angemessenen Niveau.**
Halten Sie die Lautstärke so niedrig, dass Sie ohne weiteres am Verkehrsgeschehen teilnehmen können.
- **Diesen Adapter nicht in anderen Fahrzeugs oder außerhalb Ihres Fahrzeugs benutzen.**
Wenn dies nicht beachtet wird, kann es zu Rauchentwicklung, Feuer, elektrischen Schlägen, Verletzungen oder anderen Problemen kommen.
- **Die Einheit nicht über längere Zeit bei abgestelltem Motor betreiben.**
Dadurch wird die Batterie entladen.
- **Den USB-Massenspeicher/iPod nicht direkter Sonneneinstrahlung oder übermäßiger Hitze aussetzen.**
Ein Ansteigen der Innentemperatur der Einheiten kann zu Rauchentwicklung, Feuer oder anderen Schäden an der Einheit führen.

- **Das Produkt nicht benutzen, wenn es mit Wasser, Feuchtigkeit oder Staub in Berührung kam.**

Wenn Adapter, USB-Massenspeicher oder iPod mit Wasser, Feuchtigkeit oder Staub in Berührung kommen, kann es zu Rauchentwicklung, Feuer oder anderen Schäden an den Einheiten kommen.

Achten Sie besonders darauf, dass die Einheit in Waschanlagen oder bei Regenwetter nicht nass werden.

- **Einbau:** Vor Installation oder Erweiterung des Systems bitte die Einbauanweisungen sorgfältig lesen.
- **USB-Massenspeicher/iPod bei Benutzung dieser Einheit sicher befestigen.**
Lassen Sie den USB-Massenspeicher/iPod nicht auf den Boden fallen, wo er unter dem Brems- oder Gaspedal eingeklemmt werden könnte.
- **Einzelheiten über USB-Massenspeicher oder iPods erfahren Sie in den betreffenden Bedienungsanleitungen.**

3. Haftungsausschluss

- Sollte es zu Schäden durch Feuer, Erdbeben, Handlungen Dritter oder sonstige Unfälle, durch vorsätzlichen oder fahrlässigen Missbrauch durch den Benutzer, durch unsachgemäße Benutzung oder Benutzung unter abnormen Bedingungen kommen, werden Reparaturen des Produkts grundsätzlich dem Benutzer in Rechnung gestellt.
- Toyota Motor Europe NV/SA haftet nicht für Folgeschäden, die durch Benutzung oder Nichtbenutzung dieses Produkts entstehen, etwa für entgangene geschäftliche Gewinne oder Veränderung oder Verlust gespeicherter Daten.
- Toyota Motor Europe NV/SA übernimmt keinerlei Haftung für Datenverluste auf USB-Massenspeicher oder iPod, auch wenn die Daten während der Benutzung der Einheit verloren gehen.

4. Wichtige Informationen

Diese Gerät dient zur Steuerung und zur Wiedergabe von Musikdateien (music Files) auf USB-Massenspeichern und iPod über eine Original-Haupteinheit.

- iPod ist ein Markenzeichen der Apple Inc., eingetragen in den USA und anderen Ländern.
- Die Bedienung richtet sich nach der Softwareversion von USB-Massenspeicher und iPod.
- Die Bedienung kann je nach angeschlossener Haupteinheit unterschiedlich erfolgen.
- Wenden Sie sich an Ihren Vertragshändler, um zu erfahren, ob Ihre Haupteinheit mit dem USB & iPod Integrations-Kit kompatibel ist.

5. Kurze Funktionsübersicht

| Taste | Aktion | USB-Massenspeicher | iPod |
|-------------------|---------------|--|--|
| TRACK UP/ DOWN | Kurz drücken | Nächste/vorherige Datei (File next/previous) | Nächster/vorheriger Titel (Title next/previous) |
| | Lange drücken | Vor-/Zurückspulen | Vor-/Zurückspulen |
| DISC UP/ DOWN | Kurz drücken | Nächster/vorheriger Ordner (Folder next/previous) | Nächste(s)/vorherige(s) Wiedergabeliste/Album (Playlist/Album next/ previous) |
| RPT | Kurz drücken | Datei wiederholen | Titel wiederholen |
| | Lange drücken | Ordner wiederholen | Albumsortierung aktivieren |
| RND | Kurz drücken | Zufallswiedergabe im aktuellen Ordner | Zufallswiedergabe in der/im aktuellen Wiedergabeliste/Album |
| | Lange drücken | Zufallswiedergabe des gesamten USB-Speichers | Zufallswiedergabe des gesamten iPod-Speichers |
| SCN | Kurz drücken | Erste 10 Sekunden der Dateien im aktuellen Ordner scannen | Nicht verfügbar |
| | Lange drücken | Erste 10 Sekunden der ersten Datei in jedem Ordner scannen | Nicht verfügbar |
| TEXT/ DISP | Kurz drücken | Zu nächsten Anzeigeseite wechseln | Zu nächsten Anzeigeseite wechseln |
| | Lange drücken | Zu den nächsten Zeichen der angezeigten Daten wechseln | Zu den nächsten Zeichen der angezeigten Daten wechseln |
| CHANGE DISCS | Kurz drücken | Seite mit Tasten für die direkte Ordnerauswahl öffnen | Seite mit Tasten für die direkte Wiedergabelisten/ Albumauswahl öffnen |
| SELECT | Kurz drücken | Seite mit Tasten für die direkte Dateiauswahl öffnen | Seite mit Tasten für die direkte Titelauswahl öffnen |

6. Bedienungsanleitung USB-Massenspeicher

6.1. Abbildung des Radios

Ein Diagramm des Radios mit Angabe der Tastenfunktionen finden Sie in der Betriebsanleitung des Fahrzeugs im Abschnitt über Audiobetrieb.

6.2. Anschließen

Anschließen des USB-Massenspeichers

Die technischen Daten von USB-Massenspeichern können von den Herstellern geändert werden. Abhängig von Änderungen, die an den Spezifikationen vorgenommen wurden, arbeiten USB-Massenspeicher daher nicht unbedingt normal.

Überprüfen Sie vor dem Anschließen des USB-Massenspeichergerätes bitte, ob es den Anforderungen für das USB & iPod Integrations-Kit (Seite 89) entspricht .

Stecken Sie den USB-Stecker in die Buchse USB/AUX in der Mittelkonsole oder im Armaturenbrett.

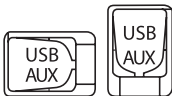

Wenn die Zündung auf ACC oder ON gestellt wird, wird der USB-Massenspeicher automatisch aktiviert.

Wenn der USB-Massenspeicher an diese Einheit angeschlossen ist, wird seine Batterie automatisch geladen.

Sobald die Zündung abgeschaltet wird, wird der USB-Massenspeicher nicht mehr geladen. Schalten Sie den USB-Massenspeicher manuell ab, um ein Entladen der Batterie zu vermeiden.

Das USB & iPod Integrations-Kit unterstützt USB-Massenspeicher, die den USB 2.0 Standard erfüllen, sowie die entsprechenden Dateisysteme FAT32 und FAT16 (Windows). Es unterstützt MP3- und WMA-Dateien.

Hinweis: Informationen zum USB-Massenspeicher finden Sie in der betreffenden Betriebsanleitung.

Hinweis: Die Benutzung eines nicht unterstützten USB-Massenspeichers kann zu Störungen im Betrieb führen.

Entfernen des USB-Massenspeichers

Der USB-Massenspeicher kann jederzeit von der Einheit entfernt werden.

6.3. Ein-/Ausschalten

Drücken Sie zum Einschalten die Taste [PWR-VOL].

Drücken Sie zum Ausschalten erneut die Taste [PWR-VOL].

6.4. Regeln der Lautstärke

Drehen Sie [VOLUME] im Uhrzeigersinn, um die Lautstärke zu erhöhen.

Drehen Sie [VOLUME] gegen den Uhrzeigersinn, um die Lautstärke zu verringern.

6.5. Auswahl des USB-Modus

Drücken Sie zur Auswahl des USB-Modus [DISC] auf der Haupteinheit.

Bei jedem Drücken von [DISC] ändert sich der Modus wie folgt:

Interne CD → externe CDCH (= USB) → interne CD.

 **Hinweis:** Wenn der USB-Massenspeicher über das Integrations-Kit für den externen CD-Wechsler angeschlossen ist, zeigt das Radio den Modus "externer CD-Wechsler" an.

6.6. Tonabgleich im USB-Modus

Bässe/Höhen/Überblendregelung/Balance lassen sich speziell für den USB-Modus einstellen. Wenn Sie von USB auf Radio- oder CD-Modus wechseln, werden die Audioeinstellungen speziell auf die Einstellungen des jeweiligen Modus umgestellt. Die Audioeinstellungen für die einzelnen Modi werden im Speicher der Haupteinheit abgelegt und automatisch aufgerufen, sobald ein bestimmter Modus gewählt wurde.

Display-Radio mit Touch-Screen

Drücken Sie zur Auswahl des Audio-Kontrollbildschirms die Taste [AUDIO CONTROL].

Radio

Drücken Sie den [Tune] Knopf zur Auswahl der gewünschten Funktion. Bei jedem Drücken des Tune-Reglers wechseln die wählbaren Funktionen wie folgt:

BAS (Bässe) → TRE (Höhen) → FAD (Überblendregler) → BAL (Balance)

Durch erneutes Drücken des Tune-Reglers (Tune Dial) wird die Audioeinstellung (Audio Control) beendet. Durch Drehen des [Tune] Knopfs nach links/rechts kann der gewünschte Punkt eingestellt werden.

 **Hinweis:** Auch die EQ-Einstellungen des USB-Massenspeichers können die Wiedergabe beeinflussen. Angaben zum Regeln der iPod EQ-Einstellungen finden Sie in der betreffenden Anleitung.

6.7. USB -Sortierung

Mit dem USB & iPod Integrations-Kit können Musiktitel auf dem USB-Massenspeicher wiedergegeben werden, die in Ordnern (Folders) und Dateien (Files) organisiert sind.

Sobald der USB-Massenspeicher angeschlossen ist, werden alle Ordner im Gerät (Device) durchsucht und entsprechend der Reihenfolge der Speicherung der Ordner im USB-Massenspeicher werden Nummern zugewiesen. Es erfolgt keine Unterscheidung zwischen MP3- und WMA-Dateien, sie werden sequentiell geordnet und nummeriert.

Hinweis: Ordner und Dateien werden in der Reihenfolge wiedergegeben, in der sie auf den USB Massenspeicher kopiert wurden. Unter Umständen werden Ordner und Dateien NICHT alphabetisch sortiert und können eine andere Reihenfolge haben als in einer Computerumgebung.

Hinweis: Wir empfehlen Ihnen, die Ordner (Folders) und Dateien (Files) mit Hilfe des Computers zu ordnen, bevor Sie das Gerät anschließen.

Hinweis: Wir empfehlen Ihnen dringend, Sicherungskopien Ihrer Daten (Data) herzustellen. Toyota Motor Europe NV/SA übernimmt keinerlei Haftung für verlorene oder beschädigte Daten.

Ordner werden nach folgender Logik geordnet:

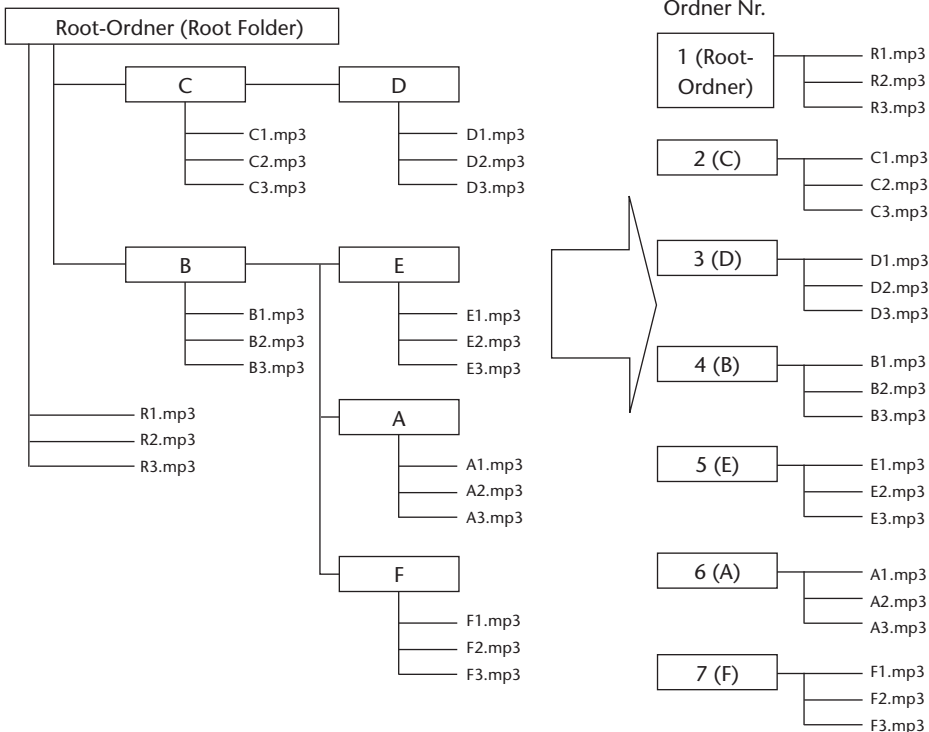

- Hinweis:** Der Name des Ordners und der Dateiname erscheinen auf dem Radio-Display. Wir empfehlen, die Ordner nach Künstler oder Album und die Dateinamen nach Titelnamen zu ordnen.

6.8. Ordnerauswahl

Direkte Ordnerauswahl

- Hinweis:** Tasten für die direkte Ordnerauswahl (Direct Folder selection) stehen nur bei Radios mit Touch-Screen-Display zur Verfügung.

Drücken Sie [CHANGE DISCS], dann eine der Tasten [1] bis [6].





(Display-Aufbau oder Funktionen können je nach Haupteinheit unterschiedlich sein. Einzelheiten siehe Fahrzeughandbuch.)

Ordnerauswahl mit Disc aufwärts/abwärts

Drücken Sie [DISC ^], um zum nächsten Ordner (next Folder) zu wechseln.

- Hinweis:** Sobald der letzte Ordner erreicht ist, gelangen Sie mit dem nächsten Tastendruck wieder zum ersten Ordner (previous Folder).

Drücken Sie [DISC v], um zum vorherigen Ordner zu wechseln.



-  **Hinweis:** Sobald der erste Ordner erreicht ist, gelangen Sie mit dem nächsten Tastendruck wieder zum letzten Ordner.
-  **Hinweis:** Bei AVN-Haupteinheiten ist diese Funktion nur über Lenkradschalter verfügbar. Siehe Abschnitt 8.4.

6.9. Dateiauswahl

Drücken Sie kurz auf [TRACK ^], um zur nächsten Datei (File) zu springen.

-  **Hinweis:** Nachdem Sie den letzten Titel erreicht haben, gelangen Sie zum ersten Titel des nächsten Ordners (Folder), es sei denn, die Zufalls- (Random) und/oder Wiederholungsfunktion (Repeat) ist aktiv. (Bitte beachten Sie, dass sich dies beim iPod anders verhält).

Drücken Sie kurz [TRACK v], um zum Anfang des aktuellen Titels zu springen, erneut drücken, um zum vorherigen Titel zu springen.

-  **Hinweis:** Wenn diese Taste erneut gedrückt wird, nachdem der erste Titel eines Ordners erreicht ist, springt man zum Anfang des letzten Titels des vorherigen Ordners, es sei denn, die Zufalls- (Random) und/oder Wiederholungsfunktion (Repeat) ist aktiv. (Bitte beachten Sie, dass sich dies beim iPod anders verhält).
-  **Hinweis:** Die Anzahl der Dateien innerhalb eines Ordners ist unbegrenzt.
-  **Hinweis:** Aufgrund der Einschränkungen des Displays werden die Dateien innerhalb eines Ordners von 1 bis 99 durchnummeriert. Wenn die Anzahl der Titel (Track) 99 übersteigt, beginnt die Nummerierung wieder bei Titel 1.

6.10. Suche in Datei

[TRACK v] lange drücken, um innerhalb der aktuellen Datei (File) "zurückzuspulen". Wenn der Anfang der Datei erreicht ist, wird die Datei von Anfang an abgespielt.

[TRACK ^] lange drücken, um innerhalb der aktuellen Datei (File) "vorzuspulen". Wenn das Ende der Datei erreicht ist, beginnt die Wiedergabe der nächsten Datei.

6.11. Datei wiederholen

[RPT] kurz drücken, um die Wiederholungsfunktion zu aktivieren. Die derzeit gewählte Datei wird dann ständig wiederholt. (RPT) erscheint auf dem Display.

Um die Wiederholungsfunktion zu deaktivieren, [RPT] erneut drücken oder mit [TRACK ^] oder [TRACK v] eine andere Datei wählen.

6.12. Ordner wiederholen

[RPT] lange drücken, um die Ordner-Wiederholfunktion (Folder repeat function) zu aktivieren. Der derzeit gewählte Ordner (Folder) wird dann ständig wiederholt. (D_RPT) erscheint auf dem Display.

Um die Wiederholfunktion zu deaktivieren, [RPT] erneut drücken oder mit [DISC ^] oder [DISC v] einen anderen Ordner wählen.

6.13. Zufallswiedergabe

Zufallswiedergabe (Random Play) innerhalb eines Ordners

Kurz [RAND] drücken, um die Zufallswiedergabe aller Musikdateien (music Files) im ausgewählten Ordner (Folder) zu aktivieren.

Zum Deaktivieren der Zufallswiedergabefunktion [RAND] erneut kurz drücken.

Durch Drücken von [TRACK ^] im Zufallswiedergabemodus wird die Wiedergabe der nächsten zufällig ausgewählten Datei gestartet. Durch Drücken von [TRACK v] im Zufallswiedergabemodus wird die zuvor abgespielte Datei erneut wiedergegeben.

 **Hinweis:** Wenn die Ordnerwiederholungsfunktion im Zufallswiedergabemodus nicht aktiviert ist, wird der nächste Ordner in zufälliger Reihenfolge wiedergegeben, wenn alle Dateien des aktuellen Ordners abgespielt sind.

Zufällige Wiedergabe des gesamten USB-Speichers

[RAND] lange drücken, um die Zufallswiedergabe aller im USB-Massenspeicher abgelegten Musikdateien zu aktivieren.

Zum Deaktivieren der Zufallswiedergabefunktion [RAND] erneut kurz drücken.

Durch Drücken von [TRACK ^] im Zufallswiedergabemodus wird die Wiedergabe der nächsten zufällig ausgewählten Datei gestartet. Durch Drücken von [TRACK v] im Zufallswiedergabemodus wird die zuvor abgespielte Datei erneut wiedergegeben.

Durch Drücken von [DISC^]/[DISC v] im Zufallswiedergabemodus wird diese Funktion deaktiviert.

6.14. Scan-Funktion

Scannen von Dateien (Scan Files) innerhalb eines Ordners

[SCAN] kurz drücken, um das Scannen aller Dateien im ausgewählten Ordner zu aktivieren. Alle Musikdateien werden für 10 Sekunden angespielt. Wenn alle Dateien im Ordner gescannt sind, stoppt die Scan-Funktion und die erste gescannte Datei wird wiedergegeben.

Zum Deaktivieren der Scan-Funktion [SCAN] erneut kurz drücken. Daraufhin wird die derzeit gescannte Datei weiter abgespielt.

Scannen von Ordnern (Scan Folders)

[SCAN] lange drücken, um das Scannen aller Ordner (Folder) zu aktivieren. Die erste Musikdatei (music File) jedes Ordners wird 10 Sekunden lang abgespielt.

Wenn alle Ordner gescannt sind, stoppt die Scan-Funktion und die erste gescannte Datei wird wiedergegeben.

Zum Deaktivieren der Ordner-Scan-Funktion (Folder Scan function) [SCAN] erneut drücken; der zurzeit gescannte Ordner wird weiter abgespielt.

 **Hinweis:** Die Scan-Funktion steht für iPod nicht zur Verfügung.

6.15. Display-Daten

Durch kurzes Drücken von [DISP]/[TEXT] kann man zwischen Seiten mit verschiedenen Informationen wechseln, die abhängig vom Display-Typ in einer bestimmten Reihenfolge gezeigt werden.

Displays, die CD-Text nicht unterstützen:

Ordernummer & Dateinummer → abgelaufene Wiedergabezeit (elapsed Playtime) →
Ordernummer & Dateinummer (Folder number & File number).

Displays, die CD-Text unterstützen:

Ordernummer & Dateinummer → abgelaufene Wiedergabezeit (elapsed Playtime) →
Ordernname (Folder name) → Dateiname (File name) → Ordernummer & Dateinummer.

Durch langes Drücken von [DISP]/[[TEXT] können Sie auf zusätzliche Informationen auf derselben Seite wechseln.

Ein Piepton ist zu hören. 5 Sekunden nach dem Loslassen der Taste wechselt das Display wieder in den ursprünglichen Zustand.

Displays mit Touch-Screen

Durch Drücken von [TEXT] können Sie zwischen Seiten mit verschiedenen Arten von Informationen wechseln.

Durch Drücken von [CHANGE DISCS] können Sie zur Seite mit Direktauswahlkosten für Ordner (Folder) wechseln.



(Display-Aufbau oder Funktionen können je nach Haupteinheit unterschiedlich sein. Einzelheiten siehe Fahrzeughandbuch.)

Durch Drücken von [SELECT] neben dem Titelnamen (Track name) können Sie zur Seite mit Direktauswahltafeln für Dateien wechseln. Mit den Auf- und Abwärtstasten links auf dem Display können Sie innerhalb der Liste navigieren.

Die angezeigten Musikdateien (music Files) können durch Drücken des angegebenen Bereichs des Displays direkt angewählt werden.

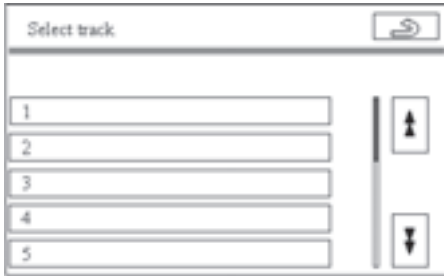

(Display-Aufbau oder Funktionen können je nach Haupteinheit unterschiedlich sein. Einzelheiten siehe Fahrzeughandbuch.)

Einschränkungen (Limitations) des Displays

Aufgrund von Einschränkungen des Displays werden die Ordner in Seiten unterteilt und nach Modulen von 1 bis 6 nummeriert. Die Angabe der Zahlen ab 7 kann auf der Haupteinheit nicht angezeigt werden, daher erfolgt die Nummerierung der nächsten Ordner wieder mit 1 bis 6. Im Ordnernamen wird jedoch der aktuelle Ordner angegeben.

Auf die gleiche Weise werden die Dateien bis 99 nummeriert. Das heißt, dass die ersten 99 Dateien von 1 bis 99 nummeriert werden und Datei 100 wieder die Nummer 1 trägt.

7. Bedienungsanleitung iPod

7.1. Abbildung des Radios

Ein Diagramm des Radios mit Angabe der Tastenfunktionen finden Sie in der Betriebsanleitung des Fahrzeugs im Abschnitt über Audiobetrieb.

7.2. Anschließen

Anschließen des iPod

Schließen Sie den iPod mit dem speziellen USB-Kabel an die Buchse USB/AUX in der Mittelkonsole oder im Armaturenbrett an.



Wenn die Zündung auf ACC oder ON gestellt wird, wird der iPod automatisch aktiviert. Auf dem Display des iPod erscheint ein Häkchen. Der iPod ist betriebsbereit.

Solange der iPod an diese Einheit angeschlossen ist, kann er nicht ein- oder ausgeschaltet werden; die Batterie des iPod wird automatisch geladen.

Wenn der iPod während der Wiedergabe angeschlossen ist, wird die Wiedergabe unterbrochen (Pause).

Wenn die Zündung abgeschaltet wird, wird der iPod nicht abgeschaltet. Bitte sehen Sie in der Bedienungsanleitung des Gerätes nach, wie der Schlafmodus nach Betriebsunterbrechung zu aktivieren ist. Bei abgeschalteter Zündung wird der iPod nicht geladen.

Das USB & iPod Integrations-Kit erfüllt den USB-Standard "USB 2.0 FS (12 MBPS)" und unterstützt daher folgende iPod-Modelle: iPod Nano (ab Firmware-Version 1.021.01), iPod Nano G2 (ab Firmware-Version 1.02), iPod Generation 5 (ab Firmware-Version 1.021.01). Firmware-Version 1.00 oder älter sind nicht kompatibel.

 **Hinweis:** Informationen über den iPod finden Sie auf der Apple-Website.

Entfernen des iPod

Der iPod kann jederzeit aus der Einheit entfernt werden.

7.3. Ein-/Ausschalten

Drücken Sie zum Einschalten die Taste [PWR-VOL].

Drücken Sie zum Ausschalten erneut die Taste [PWR-VOL].

7.4. Regeln der Lautstärke

Drehen Sie [VOLUME] im Uhrzeigersinn, um die Lautstärke zu erhöhen.

Drehen Sie [VOLUME] gegen den Uhrzeigersinn, um die Lautstärke zu verringern.

7.5. Auswahl des iPod-Modus

Drücken Sie zur Auswahl des iPod-Modus [DISC] auf der Haupteinheit. Bei jedem Drücken von [DISC] ändert sich der Modus wie folgt:

Interne CD → externe CDCH (= iPod) → interne CD.

 **Hinweis:** Wenn der iPod (Device) über das Integrations-Kit für den externen CD-Wechsler angeschlossen ist, zeigt das Radio den Modus "externer CD-Wechsler" an.

7.6. Tonabgleich im iPod-Modus

Bässe/Höhen/Überblendregelung/Balance (Bass/Treble/Fader/Balance) lassen sich speziell für den iPod-Modus einstellen. Wenn Sie von iPod auf Radio- oder CD-Modus wechseln, werden die Audioeinstellungen speziell auf die Einstellungen des jeweiligen Modus umgestellt.

Die Audioeinstellungen für die einzelnen Modi werden im Speicher der Haupteinheit abgelegt und automatisch aufgerufen, sobald ein bestimmter Modus gewählt wurde.

Display-Radio mit Touch-Screen

Drücken Sie zur Auswahl des Audio-Kontrollbildschirms die Taste [AUDIO CONTROL].

Radio

Drücken Sie den [Tune] Knopf zur Auswahl der gewünschten Funktion. Bei jedem Drücken des Tune-Reglers wechseln die wählbaren Funktionen wie folgt: BAS (Bässe) → TRE (Höhen) → FAD (Überblendregler) → BAL (Balance).

Durch erneutes Drücken des Tune-Reglers (Tune Dial) wird die Audioeinstellung (Audio Control) beendet.

Durch Drehen des [Tune] Knopfs nach links/rechts kann der ausgewählte Punkt eingestellt werden.

 **Hinweis:** Auch die EQ-Einstellungen am iPod beeinflussen die Wiedergabe. Angaben zum Regeln der iPod EQ-Einstellungen finden Sie in der Bedienungsanleitung des iPod.

7.7. iPod-Sortierung

Der iPod-Adapter kann Titel (Title) vom iPod wiedergeben, die nach Wiedergabelisten (Playlist) oder Alben geordnet sind. Das USB & iPod Integrations-Kit unterstützt nicht die Auswahl nach Interpret oder Genre.

Sortierung nach Wiedergabelisten oder Album

Normalerweise erfolgt die iPod-Auswahl nach Wiedergabelisten (Playlist).

Um zur Albumsortierung zu wechseln, die Taste [RPT] lange drücken, bis (D_RPT) auf dem Display erscheint.

Die Taste [RPT] erneut drücken, um zur Wiedergabelistensortierung zurückzukehren.

 **Hinweis:** Alben (Albums) werden in der gleichen Reihenfolge sortiert, wie auf dem iPod.

7.8. Wiedergabelistenkonzept

Der iPod-Adapter kann Titel vom iPod wiedergeben, die nach Wiedergabelisten geordnet sind.

Wir empfehlen Ihnen, den Inhalt des iPod mit iTunes in Wiedergabelisten zu ordnen.

Die Wiedergabelisten werden, mit Ausnahme der ersten, im iPod und in der Haupteinheit auf die gleiche Weise geordnet und aufgelistet.

Die erste Wiedergabeliste kann einen anderen Inhalt enthalten:

Nachdem der iPod angeschlossen wurde, enthält Wiedergabeliste 1 die Wiedergabeliste, die vor dem Anschließen an die Haupteinheit zuletzt ausgewählt war.

Nach dem Ändern der ersten Wiedergabeliste mit Disc up zeigt das Gerät wieder die Wiedergabeliste Nummer 1 an, die alle Titel auf dem iPod enthält.

Nach dem zweiten Disc up wechselt das Gerät zu Wiedergabeliste 2.

 **Hinweis:** Wenn eine Wiedergabeliste leer ist, werden Musikinhalte von der vorherigen Wiedergabeliste auf die leere Wiedergabeliste übertragen.

 **Hinweis:** Beim Wechsel auf eine leere Wiedergabeliste wird der zurzeit wiedergegebene Titel weiter abgespielt.

 **Hinweis:** Die Anzahl der Wiedergabelisten ist unbegrenzt.

7.9. Auswahl Wiedergabeliste/Album

Direkte Auswahl Wiedergabeliste/Album

Hinweis: Tasten für die direkte Auswahl von Wiedergabeliste/Album (Direct Playlist/Album selection) stehen nur bei Radios mit Touch-Screen-Display zur Verfügung.

Drücken Sie [CHANGE DISCS], dann eine der Tasten [1] bis [6].



(Display-Aufbau oder Funktionen können je nach Haupteinheit unterschiedlich sein. Einzelheiten siehe Fahrzeughandbuch.)

Auswahl Wiedergabeliste/Album mit Disc aufwärts/abwärts.

Bitte sortieren Sie zuerst nach Wiedergabeliste (Playlist) oder Album.

Drücken Sie [DISC ^], um zur/zum nächsten Wiedergabeliste/Album zu wechseln.

Hinweis: Sobald die/das letzte Wiedergabeliste/Album erreicht ist, gelangen Sie mit dem nächsten Tastendruck wieder zur/zum ersten Wiedergabeliste/Album.

Drücken Sie [DISC v], um zur/zum vorherigen Wiedergabeliste/Album zu wechseln.

Hinweis: Sobald die/das erste Wiedergabeliste/Album erreicht ist, gelangen Sie mit dem nächsten Tastendruck wieder zur/zum letzten Wiedergabeliste/Album.

Hinweis: Bei AVN-Haupteinheiten ist diese Funktion nur über Lenkradschalter verfügbar. Siehe Abschnitt 8.4.

7.10. Titelauswahl

Drücken Sie kurz auf [TRACK ^], um zum nächsten Titel (Title) zu springen.

 **Hinweis:** Wenn Sie zum letzten Titel gelangen, springen Sie durch erneutes Drücken dieser Taste zum ersten Titel innerhalb derselben Wiedergabeliste/desselben Albums.

 **Hinweis:** Um zum ersten Titel der nächsten Wiedergabeliste zu gelangen, drücken Sie bitte [DISC ^].

Drücken Sie kurz [TRACK v], um zum Anfang des aktuellen Titels zu springen, erneut drücken, um zum vorherigen Titel zu springen.

 **Hinweis:** Wenn diese Taste erneut gedrückt wird, nachdem Sie den ersten Titel einer Wiedergabeliste/eines Albums erreicht haben, gelangen Sie zum Anfang des letzten Titels derselben Wiedergabeliste/desselben Albums (Playlist/Album).

 **Hinweis:** Um zur vorherigen Wiedergabeliste zu wechseln, drücken Sie bitte [DISC v].

 **Hinweis:** Die Anzahl der Titel innerhalb einer Wiedergabeliste ist unbegrenzt.

 **Hinweis:** Aufgrund der Einschränkungen des Displays werden die Titel innerhalb einer Wiedergabeliste von 1 bis 99 durchnummeriert.
Wenn die Anzahl der Titel 99 übersteigt, beginnt die Nummerierung wieder bei Titel 1.

7.11. Suche im Titel

[TRACK v] lange drücken, um innerhalb des aktuellen Titels "zurückzuspulen".
Wenn der Anfang des Titels erreicht ist, wird der Titel von Anfang an abgespielt.

[TRACK ^] lange drücken, um innerhalb des aktuellen Titels "vorzuspulen".
Wenn das Ende des Titels erreicht ist, beginnt die Wiedergabe des nächsten Titels.

7.12. Titel wiederholen

[RPT] kurz drücken, um die Wiederholfunktion zu aktivieren. Der derzeit gewählte Titel wird dann ständig wiederholt. (RPT) erscheint auf dem Display.

Um die Wiederholfunktion zu deaktivieren, [RPT] erneut drücken oder mit [TRACK ^] oder [TRACK v] einen anderen Titel wählen.

7.13. Zufallswiedergabe

Zufallswiedergabe (Random Play) innerhalb einer Wiedergabeliste (Playlist)

Kurz [RAND] drücken, um die Zufallswiedergabe aller Musikdateien in der ausgewählten Wiedergabeliste zu aktivieren.

Zum Deaktivieren der Zufallswiedergabefunktion [RAND] erneut kurz drücken.

Durch Drücken von [TRACK ^] im Zufallswiedergabemodus wird die Wiedergabe des nächsten zufällig ausgewählten Titels gestartet. Durch Drücken von [TRACK v] im Zufallswiedergabemodus wird der zuvor abgespielte Titel erneut wiedergegeben.

 **Hinweis:** Wurde die Zufallswiedergabe vor dem Anschließen am iPod aktiviert, bleibt sie nach dem Anschließen aktiviert. Wird die Zufallswiedergabe aktiviert, während der iPod angeschlossen ist, bleibt sie aktiviert, nach dem der iPod entfernt wird.

Zufallswiedergabe (Random Play) innerhalb eines Albums

Wählen Sie zuerst die AlBUMsortierung, indem Sie (D_RPT) aktivieren, drücken Sie dann kurz [RAND], um die Zufallswiedergabe aller Titel innerhalb des ausgewählten Albums zu aktivieren.

Zufällige Wiedergabe des gesamten Inhalts des iPod

[RAND] lange drücken, um die Zufallswiedergabe aller im iPod abgelegten Musikdateien (music Titles) zu aktivieren (Zufallswiedergabe von Wiedergabeliste 1).

Zum Deaktivieren der Zufallswiedergabefunktion [RAND] erneut kurz drücken.

Durch Drücken von [TRACK ^] im Zufallswiedergabemodus wird die Wiedergabe des nächsten zufällig ausgewählten Titels gestartet.

Durch Drücken von [TRACK v] im Zufallswiedergabemodus wird der zuvor abgespielte Titel erneut wiedergegeben.

Durch Drücken von [DISC^]/[DISC v] im Zufallswiedergabemodus wird diese Funktion deaktiviert.

 **Hinweis:** Wenn die Disc-Zufallswiedergabefunktion vom Radio aus aktiviert wird, bleibt diese Funktion bestehen, nachdem der iPod entfernt wurde.

7.14. Display-Daten

Durch kurzes Drücken von [DISP]/[TEXT] kann man zwischen Seiten mit verschiedenen Informationen wechseln, die abhängig vom Display-Typ in einer bestimmten Reihenfolge gezeigt werden.

Displays, die CD-Text nicht unterstützen:

Wiedergabelistennummer/Album & Titelnummer → abgelaufene Wiedergabezeit → Wiedergabelistennummer/Album & Titelnummer.

Displays, die CD-Text unterstützen:

Wiedergabelistennummer/Album & Titelnummer → abgelaufene Wiedergabezeit → Name der Wiedergabeliste/des Albums → Titelbezeichnung → Wiedergabelistennummer/Album & Titelnummer.

Durch langes Drücken von [DISP]/[[TEXT] können Sie auf zusätzliche Informationen auf derselben Seite wechseln.
Ein Piepton ist zu hören. 5 Sekunden nach dem Loslassen der Taste wechselt das Display wieder in den ursprünglichen Zustand.

Displays mit Touch-Screen

Durch Drücken von [TEXT] können Sie zwischen Seiten mit verschiedenen Arten von Informationen wechseln.

Durch Drücken von [CHANGE DISCS] können Sie zur Seite mit Direktauswahltafeln für Wiedergabelisten/Alben (Playlists/Albums) wechseln.



(Display-Aufbau oder Funktionen können je nach Haupteinheit unterschiedlich sein. Einzelheiten siehe Fahrzeughandbuch.)

Durch Drücken von [SELECT] neben dem Titelnamen (Track name) können Sie zur Seite mit Direktauswahltasten für Titel (Title) wechseln. Mit den Auf- und Abwärtstasten links auf dem Display können Sie innerhalb der Liste navigieren. Die angezeigten Titel können durch Drücken des angegebenen Bereichs des Displays direkt angewählt werden.

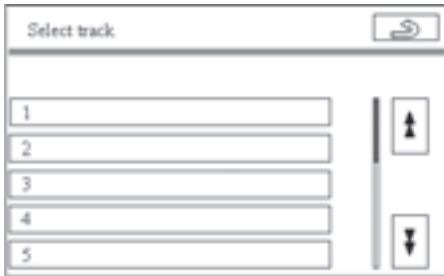

(Display-Aufbau oder Funktionen können je nach Haupteinheit unterschiedlich sein. Einzelheiten siehe Fahrzeughandbuch.)

Einschränkungen des Displays

Aufgrund von Einschränkungen des Displays werden die Wiedergabelisten/Alben (Playlists/Albums) in Seiten unterteilt und nach Modulen von 1 bis 6 nummeriert. Die Angabe der Zahlen ab 7 kann auf der Haupteinheit nicht angezeigt werden, daher erfolgt die Nummerierung der nächsten Wiedergabelisten/Alben wieder mit 1 bis 6. Im Namen der Wiedergabeliste/des Albums wird jedoch die/das aktuelle Wiedergabeliste/Album angegeben.

7.15. Scan-Funktion

Die [SCN] Tasten können zwar erscheinen, diese Funktion steht jedoch für iPod nicht zur Verfügung.

8. Lenkrad-Fernbedienung

8.1. Modusauswahl

Bei jedem Drücken der [MODE] Taste wechselt die Audioeinheit wie folgt durch die Modi FM-AM-CD: FM1 → FM2 → FM3 → CD/DVD → USB/iPOD → Bluetooth → AUX → AM → DAB → FM1

8.2. Lautstärke

[VOL +] drücken oder drehen, um die Lautstärke zu erhöhen.

[VOL -] drücken oder drehen, um die Lautstärke zu verringern.

8.3. Datei/Titel wechseln

Drücken Sie die Taste [^], um zur/zum nächsten Datei/Titel (File/Title) zu wechseln.

Drücken Sie [v], um zum Anfang der/des aktuellen Datei/Titels zu springen, erneut drücken, um zur/zum vorherigen Datei/Titel zu springen.

8.4. Ordner/Wiedergabeliste/Album wechseln

Drücken Sie lange Taste [^], um zum/zur/zum nächsten Ordner/Wiedergabeliste/Album (Folder/Playlist/Album) zu wechseln.

Drücken Sie [v], um zum/zur/zum vorherigen Ordner/Wiedergabeliste/Album zu wechseln.

 **Hinweis:** Bei Verwendung des iPod muss zunächst die Wiedergabelisten- oder AlBUMsortierung an der Haupteinheit gewählt werden.

9. Fehlerbehebung

Wenn Sie eine Störung vermuten, überprüfen Sie die nachfolgend beschriebenen Punkte.

| Problem | Mögliche Lösung/Erklärung |
|---|--|
| Titel werden nicht angezeigt. | Drücken Sie TEXT. Klären Sie mit Ihrem Vertragshändler, ob Ihre Radioeinheit CD-Text auf externem CD-Wechsler unterstützt. |
| SCAN-Taste reagiert nicht. | Die SCAN-Funktion ist nur für USB-Massenspeicher verfügbar, sie funktioniert beim iPod nicht, auch wenn die SCN-Taste eventuell angezeigt wird. |
| Einige Titel werden nicht gefunden. | Bei USB-Massenspeichern müssen die Anweisungen im Abschnitt "Ordnungsortierung" befolgt werden. Einige MP3-Geräte speichern die Titel in eigenen Formaten oder nicht im Massenspeicher-Volumen. Bitte informieren Sie sich beim Hersteller. Das Integrations-Kit unterstützt nur MP3- und WMA-Dateien. |
| | Bei Verwendung des iPod empfehlen wir, dessen Inhalt mit iTunes in Wiedergabelisten zu ordnen. Alle Titel befinden sich grundsätzlich in Wiedergabeliste 1. |
| USB-Massenspeicher/iPod funktioniert nicht korrekt. | Trennen Sie das Kabel von der USB/AUX-Buchse. Sobald das Hauptmenü für USB-Massenspeicher/iPod erscheint, schließen Sie das Kabel wieder an. (siehe Abschnitt Reset). Überprüfen Sie die Spezifikation auf Kompatibilität. |
| USB-Massenspeicher/iPod funktioniert nach dem erneuten Anschließen nicht korrekt. | USB-Massenspeicher/iPod hat den Trennvorgang nicht erkannt. Führen Sie ein Reset des USB-Massenspeichers/iPod durch (siehe entsprechende Anleitung). Aufgrund der besonderen Beschaffenheit der Hardware und Implementierung von Kartenlesern können wir die Kompatibilität mit all diesen Geräten nicht in vollem Umfang garantieren. Dies gilt auch für andere elektronische Geräte mit externem Speicher. Überprüfen Sie die Spezifikation auf Kompatibilität. |

Vergewissern Sie sich bei Verwendung des iPod, dass Sie die neueste Version von iTunes verwenden und dass die neueste Firmware-Version von der Apple-Website auf den iPod geladen ist.

Lässt sich das Problem mittels der beschriebenen Vorschläge nicht lösen, empfehlen wir, sich mit dem Fahrzeug zum Vertragshändler zu begeben.

Bei Fragen zum USB-Massenspeicher oder zum iPod verweisen wir auf die betreffende Bedienungsanleitung oder die Website des Herstellers.

10. Reset

Unter bestimmten Bedingungen können gelegentlich Softwarefehler auftreten, sodass Ihr USB-Massenspeicher oder iPod sich aufhängen kann. Mit verschiedenen Schritten lassen sich Integrations-Kit (Integration kit) und Mediengeräte (Media Devices) zurückstellen, ohne dass ihr Inhalt und ihre Einstellungen beeinträchtigt werden:

Schalten Sie das Radio aus und ein.

Wenn das Problem nicht gelöst wird:

Trennen Sie den USB-Massenspeicher/iPod von der USB/AUX-Buchse und schließen Sie ihn wieder an. Vergewissern Sie sich, dass der Stecker in einwandfreiem Zustand ist.

Wenn das Problem nicht gelöst wird, entfernen Sie den USB-Massenspeicher/iPod und:

Drehen Sie den Zündschlüssel eine Minute lang auf OFF und schalten Sie die Zündung wieder ein.

Schließen Sie den iPod wieder an.

Wenn das Problem nicht gelöst wird, entfernen Sie den USB-Massenspeicher/iPod, schalten Sie die Zündung aus und führen Sie ein Reset Ihres USB-Massenspeichers/iPod durch. (Siehe entsprechende Bedienungsanleitung)

11. Technische Daten

USB & iPod Integrations-Kit ECU:

| | |
|--|---|
| Stromversorgung: | Gleichstrom 13,2 V (10,5 V - 16 V) |
| Max. Leistungsaufnahme: | < 1 A |
| Max. Leistungsaufnahme im Standby-Betrieb: | < 1 mA |
| Maße ECU: | 125,5 mm (B) x 37,5 mm (H) x 117,5 mm (T) |
| Gewicht ECU: | 0,36 kg |
| Max. Audioausgang: | 2 VRMS |
| Max. Audioausgangsimpedanz: | 220 Ohm |

11.1. USB

USB-Spezifikation: USB 2.0 FS (12 MBPS), Massenspeicherklasse (Mass Storage class) (BOT-Methode) (*wenn Zweifel bestehen, wenden Sie sich an Ihren Händler oder den Gerätehersteller, um die Kompatibilität mit der USB-Massenspeicherklasse zu überprüfen)

Max. Stromzufuhr: 500 mA (*Der Verbrauch der meisten externen Festplatten liegt über diesem Wert)

Anzahl Dateien (Files) und Ordner (Folder):

- Gesamtzahl der Ordner im Gerät: MAX 999
- Gesamtzahl der Dateien im Gerät: MAX 65.025
- Gesamtzahl der Dateien in einem Ordner: MAX 255
- Ordnebenen: 8 Ebenen

MP3

- MPEG1 AUDIO LAYER II, III (VBR wird unterstützt.)
Bitrate: 32 - 320 kbps Sampling-Frequenz: 44,1/48/32 kHz
- MPEG2 AUDIO LAYER II, III (VBR wird unterstützt.)
Bitrate: 32 - 160 kbps Sampling-Frequenz: 22,05/24/16 kHz
- MPEG 2.5 (VBR wird unterstützt.)
Bit-Rate: 32 - 160 kbps Sampling-Frequenz: 11,025/12/8 kHz

WMA

- Ver9 (Standard, VBR) HIGH PROFILE
Bit-Rate: 32 - 320 kbps, Sampling-Frequenz: 44,1 k/48 k/32 kHz
- Laden des Geräts wird bis zur maximalen Stromzufuhr unterstützt

11.2. iPod/iPhone

Unterstützte iPod/iPhone:

- Nano (ab Firmware-Version 1.021.01)
- Nano G2 (ab Firmware-Version 1.02)
- Generation 5 (ab Firmware-Version 1.021.01)
- iPhone (ab Firmware-Version 1.021.01)

Firmware-Version 1.00 oder älter sind nicht kompatibel.

Anzahl Titel und Wiedergabelisten

- Gesamtzahl der Wiedergabelisten im Gerät: MAX 9.999
- Gesamtzahl der Titel im Gerät: MAX 65.535
- Gesamtzahl der Titel in einer Wiedergabeliste: MAX 65.535

PODCAST und PODBOOKS unterstützt

Wiedergabeliste (Playlists), Album, Titel (Songs) unterstützt (Interpret und Genre werden nicht unterstützt)

Laden des Geräts wird unterstützt

Verkaufsagentur: Toyota Motor Europe N.V./S.A.

Kundendienst: Toyota Motor Europe N.V./S.A.

Hersteller: Panasonic Automotive Systems Europe GmbH.

Inhoudsopgave

| | |
|--|------------|
| 1. Inleiding | 107 |
| 2. Veiligheidsinformatie | 108 |
| 2.1. Veiligheidssymbolen | 108 |
| 2.2. Voorzichtig | 109 |
| 3. Vrijstelling van aansprakelijkheid | 111 |
| 4. Belangrijke informatie | 112 |
| 5. Kort functieoverzicht | 113 |
| 6. Bedieningsinstructies voor USB-apparaat voor massaopslag | 114 |
| 6.1. Radio afbeelding..... | 114 |
| 6.2. Aansluiten..... | 114 |
| 6.3. In/uitschakelen | 115 |
| 6.4. Volume verhogen/verlagen..... | 115 |
| 6.5. Selecteren van de USB-modus | 115 |
| 6.6. Geluidsinstellingen in de USB-modus..... | 115 |
| 6.7. USB sorteren | 116 |
| 6.8. Map selecteren | 117 |
| 6.9. Bestand selecteren..... | 118 |
| 6.10. Zoeken in Bestand | 118 |
| 6.11. Bestand herhalen..... | 118 |
| 6.12. Map herhalen | 119 |
| 6.13. In willekeurige volgorde afspelen (Random Play/shuffle) | 119 |
| 6.14. Scannen | 119 |
| 6.15. Gegevens weergeven | 120 |
| 7. Bedieningsinstructies voor iPod-apparaat | 123 |
| 7.1. Radioafbeelding..... | 123 |
| 7.2. Aansluiten..... | 123 |
| 7.3. In/uitschakelen | 124 |
| 7.4. Volume verhogen/verlagen..... | 124 |
| 7.5. Selecteren van de iPod-modus..... | 124 |
| 7.6. Geluidsinstellingen in de iPod-modus | 124 |
| 7.7. iPod sorteren | 125 |
| 7.8. Concept Afspeellijst | 125 |
| 7.9. Afspeellijst/Album selecteren..... | 126 |
| 7.10. Nummer selecteren | 127 |
| 7.11. Zoeken in nummer | 127 |

| | |
|--|------------|
| 7.12. Titel herhalen..... | 127 |
| 7.13. In willekeurige volgorde afspelen (Random Play/shuffle)..... | 128 |
| 7.14. Gegevens weergeven | 128 |
| 7.15. Scannen | 130 |
| 8. Afstandsbediening op stuurwiel | 131 |
| 8.1. Modus selecteren | 131 |
| 8.2. Geluidssterkte..... | 131 |
| 8.3. Naar Bestand/Nummer switchen | 131 |
| 8.4. Veranderen van Map/Afspeellijst/Album | 131 |
| 9. Problemen oplossen | 132 |
| 10. Resetten | 133 |
| 11. Specificaties | 134 |
| 11.1. USB | 134 |
| 11.2. iPod/iPhone..... | 135 |

Aanbeveling

Neem deze handleiding door om het maximum uit dit systeem te halen.

We raden u aan om deze handleiding in de auto te bewaren. U zult dan in geval van nood sneller en gemakkelijker de nodige informatie terugvinden.

Uw plaatselijke erkende handelaar zal u graag helpen met de vragen die u zou kunnen hebben over het systeem of de werking ervan als u de informatie die u zoekt niet kunt vinden in deze handleiding of in het hoofdstuk "Problemen oplossen".

Toyota raadt aan om alleen onderdelen en accessoires te gebruiken die getest en goedgekeurd werden door Toyota op het vlak van veiligheid, werking en geschiktheid voor het beoogde doel.

Het is de bedoeling van deze bedieningsinstructies dat u de USB- & iPod®-integratiekit veilig en vlot kunt bedienen.

In deze bedieningsinstructies worden de functies van de USB & iPod®-integratiekit beschreven.



1. Inleiding

Dank u voor uw aankoop.

Gelieve deze instructies aandachtig te lezen zodat u het product op de juiste manier kunt gebruiken. Gelieve absoluut "Veiligheidsinformatie" (pagina 108) te lezen vooraleer u de kit gebruikt.

Deze Gebruiksaanwijzingen moeten worden bijgehouden voor later.

2. Veiligheidsinformatie

- Lees de gebruiksaanwijzing van de adapter en alle andere onderdelen van de geluidsinstallatie van uw wagen alvorens het systeem te gebruiken. Ze bevatten instructies over hoe u het systeem op een veilige en doeltreffende manier dient te gebruiken. Toyota Motor Europe NV/SA aanvaardt geen enkele aansprakelijkheid voor eventuele problemen die voortvloeien uit het niet naleven van de in deze handleiding gegeven instructies.
- Deze handleiding maakt gebruik van pictogrammen om u te tonen hoe u het product veilig kunt gebruiken en om u te waarschuwen voor mogelijke gevaren die resulteren uit foutieve aansluitingen en bedieningen. De betekenis van die pictogrammen wordt hieronder uitgelegd. Het is belangrijk dat u precies weet wat al die pictogrammen betekenen om deze handleiding en het systeem correct te kunnen gebruiken.

2.1. Veiligheidssymbolen



Waarschuwing: Als dit symbool voor een tekstfragment staat, moet u deze aanbevelingen volgen. Zo vermijdt u onherstelbare schade aan uw wagen, systeem of aangesloten apparatuur of ongevallen met lichamelijke letsels of de dood tot gevolg.



Opgelet: Wanneer dit symbool voor een tekst staat, moet u heel voorzichtig zijn en de aanbevelingen volgen om schade aan uw auto, systeem of aangesloten apparatuur te vermijden of letsels te voorkomen.



Afdanken: Na dit symbool staan aanbevelingen of waarschuwingen i.v.m. de wettelijke regelingen voor het afdanken van elektrische toestellen.



Opmerking: Een eenvoudige aanbeveling voor uw gemak en voor een optimale werking van uw systeem.

2.2. Voorzichtig



Neem volgende waarschuwing in acht bij het gebruiken van dit apparaat!

- **De bestuurder mag niet naar het display kijken noch het systeem bedienen tijdens het rijden.**

Het kijken naar het display of het bedienen van het systeem kan ervoor zorgen dat de bestuurder de weg uit het oog verliest en een ongeval veroorzaakt. Parkeer de wagen altijd op een veilige plaats en trek de handrem aan alvorens naar het display te kijken of het systeem te bedienen. Anders kunnen er problemen ontstaan.

- **Het apparaat niet uit elkaar nemen of wijzigen.**

U mag het apparaat nooit zelf uit elkaar nemen, wijzigen of trachten te herstellen. Als het product reparatie vereist, dient u contact op te nemen met uw Erkende Verdelers.

- **Gebruik het apparaat niet wanneer het defect is.**

Als het apparaat defect is (geen voeding, geen klank) of een abnormale toestand vertoont (vreemde voorwerpen bevat, werd blootgesteld aan water, rook of geur verspreidt), dient u hem onmiddellijk uit te schakelen en contact op te nemen met uw Erkende Verdelers.

- **Raadpleeg uw erkende verdelers voor het vervangen van de zekering.**

Wanneer de zekering doorsmelt, dient u de oorzaak te elimineren en ze door een gekwalificeerde onderhoudstechnicus te laten vervangen door een voor dit apparaat voorgeschreven zekering. Een verkeerde installatie van de zekering kan rookontwikkeling, brand en schade aan het product veroorzaken.

Neem volgende voorzorgen bij het gebruiken van deze kit!

- **Houd het geluidsvolume op een gepast niveau.**

Houd het geluidsvolume laag genoeg om de verkeersgeluiden te kunnen horen tijdens het rijden.

- **Gebruik dit apparaat niet in andere voertuigen of buiten uw wagen.**

Het niet naleven van dit voorschrift kan leiden tot rookontwikkeling, brand, elektrische schokken, letsels of andere problemen.

- **Gebruik de kit niet te lang met uitgeschakelde motor.**

Dit ontlad de accu.

- **Stel de adapter of het USB-apparaat voor massaopslag/de iPod niet bloot aan direct zonlicht of buitengewone hitte.**

Verhoging van de inwendige temperatuur van de apparaten kan leiden tot rookontwikkeling, brand of schade aan de apparaten leiden.

- **Gebruik het product nooit op plaatsen waar ze blootstaan aan water, vocht of stof.**
Blootstelling van de adapter, het USB-apparaat voor massaopslag of de iPod-speler aan water, vocht of stof kan leiden tot rookontwikkeling, brand of andere schade aan de apparaten. Zorg er in het bijzonder voor dat de eenheden niet nat worden in een carwash of tijdens regenachtige dagen.
- **Installatie:** alvorens het systeem zelf te installeren of uit te breiden, dient u de installatie-instructies zorgvuldig te lezen.
- **Zet het USB-apparaat voor massaopslag/de iPod-speler goed vast als u het/hem gebruikt.**
Zorg ervoor dat het USB-apparaat voor massaopslag/de iPod niet op de vloer van uw wagen terecht komt, waar het/hij onder de pedalen geblokkeerd zou kunnen raken.
- **Bijzonderheden over USB-apparaten voor massaopslag of iPod-spelers vindt u in hun respectievelijke handleidingen.**

3. Vrijstelling van aansprakelijkheid

- Reparaties van schade veroorzaakt door brand, aardbevingen, handelingen van derden of andere ongevallen, of een onopzettelijk of toevallig verkeerd gebruik, een foutief gebruik, of een gebruik onder normale omstandigheden, zijn in principe ten laste van de gebruiker.
- Toyota Motor Europe NV/SA kan niet aansprakelijk worden gesteld voor incidentele schade veroorzaakt door het gebruik of het niet-gebruiken van dit product, zoals derving van bedrijfswinsten of verandering of verlies van gegevens in een geheugen.
- Toyota Motor Europe NV/SA aanvaardt geen verantwoordelijkheid voor verlorengegangene gegevens op het USB-apparaat voor massaopslag of de iPod, zelfs niet wanneer de gegevens verloren gaan bij het gebruiken van de adapter.

4. Belangrijke informatie

Deze adapter is bestemd voor het beheren en beluisteren van muziekbestanden (music Files) op USB-apparaten voor massaopslag of een iPod via een originele hoofdeenheid.

- iPod is een handelsmerk van Apple Inc., geregistreerd in de Verenigde Staten en andere landen.
- De bedieningswijze kan verschillen naargelang de softwareversie van het USB-apparaat voor massaopslag en de iPod.
- De bediening kan verschillen naar gelang van de hoofdeenheid waar de adapter op wordt aangesloten.
- Neem contact op met uw erkende verdeler om na te vragen of uw hoofdeenheid compatibel is met de USB- & iPod-integratiekit.

5. Kort functieoverzicht

| Knop/toets | Actie | USB-apparaat voor massaopslag | iPod |
|--|----------------|--|--|
| VOLGENDE/ VORIGE TRACK (TRACK UP/ DOWN) | Kort indrukken | Volgend/vorig Bestand (File next/previous) | Volgend/vorig nummer (Title next/previous) |
| | Lang indrukken | Snel vooruit/achteruit | Snel vooruit/achteruit |
| DISC UP/ DOWN | Kort indrukken | Volgende/vorige Map (Folder next/previous) | Afspeellijst/Volgend/vorig Album (Playlist/Album next/previous) |
| RPT | Kort indrukken | Bestand herhalen | Titel herhalen |
| | Lang indrukken | Map herhalen | Albumsortering activeren |
| RND | Kort indrukken | Nummers van huidige Map in willekeurige volgorde afspelen | Nummers van huidige Afspeellijst/huidig Album in willekeurige volgorde afspelen |
| | Lang indrukken | Volledig USB-geheugen in willekeurige volgorde afspelen | Volledig iPod-geheugen in willekeurige volgorde afspelen |
| SCN | Kort indrukken | Eerste 10 sec. van Bestanden in huidige Map scannen | Niet beschikbaar |
| | Lang indrukken | Eerste 10 sec. van eerste Bestand van elke Map scannen | Niet beschikbaar |
| TEXT/ DISP | Kort indrukken | Naar volgende displaypagina gaan | Naar volgende displaypagina gaan |
| | Lang indrukken | Naar volgende digits of weergegeven data gaan | Naar volgende digits of weergegeven data gaan |
| DISC VERWISSELEN (CHANGE DISCS) | Kort indrukken | Pagina met toetsen voor rechtstreeks selecteren Map openen | Pagina met toetsen voor rechtstreeks uit Afspeellijst/ Album selecteren openen |
| SELECTEREN (SELECT) | Kort indrukken | Pagina met toetsen voor rechtstreeks selecteren van Bestand openen | Pagina met toetsen voor rechtstreeks selecteren van nummer openen |

6. Bedieningsinstructies voor USB-apparaat voor massaopslag

6.1. Radio afbeelding

Een schema van het radiobedieningspaneel met verwijzing naar de toetsfuncties kunt u vinden in de handleiding van uw wagen in het hoofdstuk met betrekking tot de audiobediening.

6.2. Aansluiten

Aansluiten van USB-apparaat voor massaopslag

Specificaties van USB-apparaten voor massaopslag kunnen gewijzigd door de fabrikanten. Het is dus mogelijk dat USB-apparaten voor massaopslag niet normaal werken naargelang de wijziging die in de specificaties aangebracht werd. Vooraleer u het USB-apparaat voor massaopslag aansluit, moet u controleren of het USB-apparaat voor massaopslag aan de vereisten van de USB- & iPod-integratiekit beantwoordt (pagina 123).

Steek de USB-connector in de USB/AUX-aansluiting op de middenconsole of het dashboard.

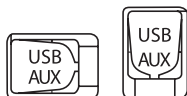

Zodra de contactsleutel in de stand ACC of ON wordt gedraaid, wordt het USB-apparaat voor massaopslag automatisch ingeschakeld.

Zo lang het USB-apparaat voor massaopslag op deze eenheid aangesloten is, wordt zijn accu automatisch geladen.

Als het contact AFgezet wordt, zal het USB-apparaat voor massaopslag niet langer worden geladen. Zet het USB-apparaat voor massaopslag manueel af om te voorkomen dat de accu ontladen wordt.

De USB- & iPod-integratiekit ondersteunt USB-apparaten voor massaopslag die aan de standaard-specificatie voor USB 2.0 en de overeenkomstige bestandensystemen FAT32 en FAT16 (Windows) voldoen. Hij ondersteunt MP3- en WMA-Bestanden.

Opmerking: Informatie in verband met het USB-apparaat voor massaopslag vindt u in deze handleiding.

Opmerking: Gebruik van een USB-apparaat voor massaopslag dat niet ondersteund wordt, kan tot abnormale werking leiden.

Verwijderen van USB-apparaten voor massaopslag

Het USB-apparaat voor massaopslag kan op elk ogenblik van zijn eenheid worden verwijderd.

6.3. In/uitschakelen

Druk op de knop [PWR-VOL] om de adapter in te schakelen.

Druk opnieuw op de knop [PWR-VOL] om de adapter uit te schakelen.

6.4. Volume verhogen/verlagen

Draai [VOLUME] naar rechts om het volume te verhogen.

Draai [VOLUME] naar links om het volume te verlagen.

6.5. Selecteren van de USB-modus

Druk op [DISC] op de hoofdeenheid om de USB-modus te selecteren.

Telkens wanneer u op [DISC] drukt, verandert de modus, en wel als volgt:

Interne CD → externe CDCH (= USB) → interne CD.

Opmerking: Aangezien het USB-apparaat voor massaopslag via de integratiekit van de externe CD-wisselaar wordt aangesloten, zal de radio de modus externe CD-wisselaar aangeven.

6.6. Geluidsinstellingen in de USB-modus

Bassen/Hoge tonen/In-uitvloeien/Balans (Bass/Treble/Fader/Balance) kunnen specifiek worden geregeld voor USB-modus. Wanneer u omschakelt van USB naar radio of CD-modus worden de audio-instellingen veranderd in de specifieke instellingen voor elke modus. De audio-instellingen voor elke modus worden opgeslagen in het geheugen van het hoofdtoestel en worden automatisch toegepast wanneer een bepaalde modus wordt gekozen.

Radio weergeven met aanraakscherm

Druk op de toets [AUDIO CONTROL] om het scherm “audiobediening” (Audio control) te selecteren.

Radio

Druk op de knop [Tune] om het gewenste item te selecteren. Telkens Tune Dial wordt ingedrukt, veranderen de selecteerbare items als volgt:

BAS (bassen) → TRE (hoge tonen) → FAD (in/uitvloeien) → BAL (balans)

Druk op Tune Dial om audiobediening opnieuw te activeren. Draai de knop [Tune] naar links/rechts om het geselecteerde item te regelen.

Opmerking: Ook de geluidsinstellingen op het USB-apparaat voor massaopslag kunnen de klank beïnvloeden. Om het geluid in te stellen via de iPod, verwijzen wij u naar de betreffende Gebruikshandleiding.

6.7. USB sorteren

De USB- & iPod-integratiekit kan muzieknnummers op het USB-apparaat voor massaopslag weergeven die in Mappen (Folders) en Bestanden (Files) ondergebracht zijn.

Zodra het USB-apparaat voor massaopslag aangesloten is, worden alle Mappen op het apparaat (Device) gescand en wordt een nummer toegekend in de volgorde waarin de Mappen op het USB-apparaat voor massaopslag opgeslagen zijn. Er wordt geen onderscheid gemaakt tussen MP3- en WMA-Bestanden. Ze worden na elkaar gerangschikt en genummerd.

Opmerking: De Mappen en Bestanden worden afgespeeld in de volgorde waarin ze op het USB-apparaat voor massaopslag werden gekopieerd. Het is mogelijk dat de Mappen en Bestanden NIET alfabetisch gerangschikt worden en in een andere volgorde staan dan in een computeromgeving.

Opmerking: Wij raden u aan om de volgorde van de Mappen en Bestanden vooraf via uw computer te bepalen vooraleer u het apparaat aansluit.

Opmerking: Wij raden u ten zeerste aan om veiligheidskopieën te maken van uw Bestanden/ Gegevens (Files/Data). Toyota Motor Europe NV/SA is niet verantwoordelijk in geval van verloren of beschadigde gegevens.

De Mappen worden volgens deze logica geordend:

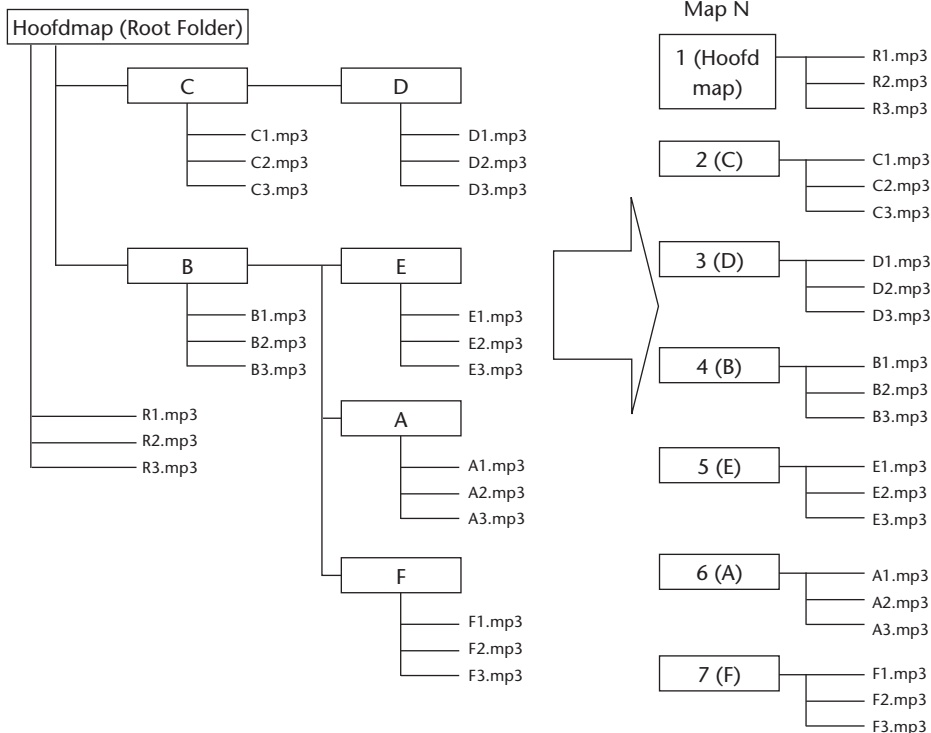

- ▮ **Opmerking:** De Mapnaam en de Bestandsnaam zullen op het display van de radio verschijnen. We raden u aan om uw Mappen (Folders) op artiest of Album en uw Bestandsnamen (Files) op de naam van het nummer/de titel te sorteren.

6.8. Map selecteren

Rechtstreeks selecteren van Mappen

- ▮ **Opmerking:** Alleen radio's met aanraakscherm bevatten knoppen voor het rechtstreeks selecteren van Mappen (Direct Folder selection).

Druk op [CHANGE DISCS], vervolgens op een van de toetsen [1] tot [6].



(Lay-out van het display en functies kunnen verschillen naargelang het model van de hoofdeenheid. Meer bijzonderheden vindt u in de handleiding van het voertuig.)

Selecteren van Mappen met Disc Up/Disc Down

Druk op [DISC ^] om de volgende Map op te roepen.

- ▮ **Opmerking:** Als u de allerlaatste Map bereikt hebt, keert u de volgende keer dat u drukt naar de allereerste Map terug.

Druk op [DISC v] om de vorige Map op te roepen.

 **Opmerking:** Als u de allereerste Map (Folder) bereikt hebt, keert u de volgende keer dat u drukt naar de allerlaatste Map terug.

 **Opmerking:** Voor de AVN-hoofdeenheden is deze functie enkel via stuurschakelaars beschikbaar. Gelieve punt 8.4 er op na te slaan.

6.9. Bestand selecteren

Druk eventjes op [TRACK ^] om het volgende Bestand (File) op te roepen.

 **Opmerking:** Als u de laatste track bereikt, gaat u eerst naar de eerste track van de volgende Map, behalve als Random (shuffle) of Repeat (herhalen) geactiveerd is. (gelieve op te merken dat deze manier van werken verschilt van die van de iPod).

Druk kort op [TRACK v] om naar het begin van het huidige nummer te gaan; druk nog eens om naar het vorige nummer te gaan.

 **Opmerking:** Als u opnieuw op deze knop drukt nadat u het eerste nummer van een Map bereikt hebt, gaat u naar het begin van de laatste track van de vorige Map, behalve als Random (shuffle) en/of Repeat (herhalen) geactiveerd is. (Gelieve op te merken dat deze manier van werken verschilt van die van de iPod).

 **Opmerking:** Het aantal Bestanden binnen een Map is onbeperkt.

 **Opmerking:** Bestanden binnen een Map worden genummerd van 1 tot 99, vanwege weergavebeperkingen. Als het tracknummer groter is dan 99, begint de nummering opnieuw met track 1.

6.10. Zoeken in Bestand

Houd de knop [TRACK ^] ingedrukt om binnen het huidige Bestand terug te spoelen. Wanneer het begin van het Bestand is bereikt, begint het Bestand vanaf het begin te spelen.

Houd de knop [TRACK ^] ingedrukt om binnen het weergegeven Bestand snel vooruit te spoelen. Als het einde van het Bestand bereikt is, begint het volgende Muziekbestand te spelen.

6.11. Bestand herhalen

Druk eventjes op [RPT] (repeat) om de herhaalfunctie te activeren. Het op dat ogenblik geselecteerde Bestand wordt dan doorlopend herhaald. Op het display verschijnt (RPT).

Om de herhaalfunctie uit te schakelen, drukt u opnieuw op [RPT] of selecteert u een ander Bestand door op [TRACK ^] of [TRACK v] te drukken.

6.12. Map herhalen

Druk lang op [RPT] (repeat) om de herhaalfunctie voor de Map (Folder repeat function) te activeren. De op dat ogenblik geselecteerde Map wordt doorlopend herhaald. Op het display verschijnt (D_RPT). Om de herhaalfunctie te deactiveren, drukt u opnieuw op [RPT] of selecteert u een andere Map door op [DISC ^] of [DISC v] te drukken.

6.13. In willekeurige volgorde afspelen (Random Play/shuffle)

Nummers van een Map in willekeurige volgorde afspelen

Druk kort op [RAND] om alle muziekbestanden (Music Files) van de geselecteerde Map (Folder) in willekeurige volgorde af te spelen (shuffle).

Om de shuffle-functie uit te schakelen, drukt u opnieuw kort op [RAND].

Wanneer u op [TRACK ^] drukt tijdens shuffle-weergave, wordt het volgende willekeurig geselecteerde Bestand afgespeeld. Wanneer u op [TRACK v] drukt tijdens shuffle-weergave, wordt het vorige weergegeven Bestand (File) opnieuw afgespeeld.

 **Opmerking:** Als de Mapherhaalfunctie niet geactiveerd wordt in shuffle-weergave, worden de nummers van de volgende Map in willekeurige volgorde weergegeven zodra alle nummers van de actieve Map afgespeeld werden.

Volledig USB-geheugen in willekeurige volgorde afspelen

Druk lang op [RAND] om de shuffle-functie te activeren voor alle Muziekbestanden die zich op het USB-apparaat voor massaopslag bevinden.

Om de shuffle-functie uit te schakelen, drukt u opnieuw kort op [RAND]. Wanneer u op [TRACK ^] drukt tijdens shuffle-weergave, wordt het volgende willekeurig geselecteerde Bestand afgespeeld. Wanneer u op [TRACK v] drukt tijdens shuffle-weergave, wordt het vorige weergegeven Bestand opnieuw afgespeeld. Als u op [DISC ^]/[DISC v] drukt terwijl de shuffle-functie geactiveerd is, wordt deze functie gedeactiveerd.

6.14. Scannen

Bestanden van een Map scannen (Scan Files)

Druk eventjes op [SCAN] om het scannen van alle Bestanden van de geselecteerde Map te activeren. De eerste 10 seconden van alle Muziekbestanden wordt weergegeven. Wanneer alle Bestanden van de Map werden gescand, stopt de scan-functie bij het eerst gescande Bestand, waarna de weergave van dat nummer wordt gestart.

Om de scan-functie uit te schakelen, drukt u opnieuw kort op [SCAN]. Het Bestand dat op dat ogenblik werd gescand, blijft dan spelen.

Mappen scannen (Scan Folders)

Druk lang op [SCAN] om het scannen van alle Mappen (Folders) te activeren. Het eerste Muziekbestand van elke Map zal gedurende 10 seconden worden afgespeeld.

Wanneer alle Bestanden werden gescand, stopt de scan-functie bij het eerst gescande Bestand (File), waarna de weergave van dat nummer wordt gestart.

Om de scanfunctie voor de Map (Folder Scan function) te deactiveren drukt u opnieuw op [SCAN]; de op dat ogenblik gescande Map zal verder worden afgespeeld.

 **Opmerking:** De Scanfunctie is niet beschikbaar voor iPod.

6.15. Gegevens weergeven

Wanneer u eventjes op [DISP]/[[TEXT] drukt, kunt u omschakelen tussen pagina's met verschillende soorten informatie die in een bepaalde volgorde worden weergegeven afhankelijk van het displaytype:

Displays zonder CD-tekst-ondersteuning:

Mapnummer & Bestandsnummer → verstreken Afspeeltijd (elapsed Playtime) → Mapnummer & Bestandsnummer.

Displays met CD-tekst-ondersteuning:

Mapnummer & Bestandsnummer → verstreken Afspeeltijd → Mapnaam → Bestandsnaam → Mapnummer & Bestandsnummer.

Door lang op [DISP]/[[TEXT] te drukken, kunt u extra informatie binnen dezelfde pagina oproepen. U hoort een pieptoon. 5 sec. na het loslaten van de knop, keert het display terug naar zijn uitgangstoestand.

Displays met aanraakscherm

Door op [TEXT] te drukken kunt u omschakelen tussen pagina's met verschillende soorten informatie: Als u op [CHANGE DISCS] drukt, kunt u naar de pagina met toetsen voor rechtstreeks selecteren van Mappen gaan.



(Lay-out van het display en functies kunnen verschillen naargelang het model van de hoofdeenheid. Meer bijzonderheden vindt u in de handleiding van het voertuig.)

Als u naast de Tracknaam op [SELECT] drukt, kunt u naar de pagina met toetsen voor rechtstreeks selecteren van Bestanden (Files) gaan. Gebruik de omhoog- en omlaagknoppen links op het display om de lijst te overlopen. De afgebeelde muziekbestanden kunnen rechtstreeks worden geselecteerd door op de aangegeven zone van het display te drukken.

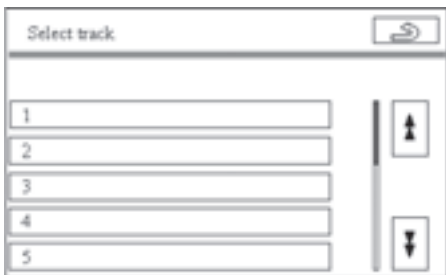

(Lay-out van het display en functies kunnen verschillen naargelang het model van de hoofdeenheid. Meer bijzonderheden vindt u in de handleiding van het voertuig.)

Weergavebeperkingen (Display Limitations)

Vanwege weergavebeperkingen worden de Mappen (Folders) op afzonderlijke pagina's weergegeven en per module van 6 van 1 tot 6 genummerd. De aanduiding van nummer 7 en volgende kan niet op de hoofdeenheid worden weergegeven, zodat de nummering van de volgende Mappen opnieuw van 1 tot 6 zal beginnen. De Mapnaam daarentegen geeft de huidige Map aan.

Op dezelfde wijze worden Bestanden per module van 99 genummerd. Dit betekent dat de eerste 99 Bestanden van 1 tot 99 genummerd worden, Bestand 100 wordt als opnieuw als nummer 1 weergegeven.

7. Bedieningsinstructies voor iPod-apparaat

7.1. Radioafbeelding

Voor een schema van het radiobedieningspaneel met verwijzing naar de toetsfuncties kunt u in de handleiding van uw wagen terecht, in het hoofdstuk over de audiobediening.

7.2. Aansluiten

Aansluiten van de iPod

Sluit het iPod-apparaat met de daartoe bestemde USB-conversiekabel op de USB-connector in de USB/AUX-aansluiting op de middenconsole of het dashboard aan.



Zodra de contactsleutel in de stand ACC of ON wordt gedraaid, wordt de iPod automatisch ingeschakeld. Op de iPod verschijnt een vinkje. De iPod is klaar voor gebruik.

Terwijl de iPod op deze eenheid aangesloten wordt, kan de iPod zelf niet aan- of uitgezet worden; de accu van de iPod wordt automatisch geladen.

Wanneer de iPod is aangesloten terwijl hij speelt, wordt de weergave gepauzeerd.

Wanneer de contactsleutel in de stand OFF wordt gedraaid, zal de iPod niet worden uitgeschakeld. Gelieve de handleiding van het apparaat er op na te slaan voor het activeren van de slaapmodus na niet-functioneren. Met de contactsleutel in de stand OFF wordt de batterij van de iPod niet opgeladen.

De USB- & iPod-integratiekteenheid beantwoordt aan de USB-standaard "USB 2.0 FS (12 MBPS)" en ondersteunt dus volgende iPod-modules: iPod Nano (vanaf firmware versie 1.021.01 of hoger), iPod Nano G2 (vanaf firmware versie 1.02 of hoger), iPod Generation 5 (vanaf firmware versie 1.021.01 of hoger). Firmware versie 1.00 of hoger is niet compatibel.

Opmerking: Voor informatie in verband met de iPod-speler verwijzen wij u naar de Apple-website.

Loskoppelen van de iPod

De iPod kan op ieder ogenblik van zijn eenheid worden losgekoppeld.

7.3. In/uitschakelen

Druk op de knop [PWR-VOL] om de adapter in te schakelen.

Druk opnieuw op de knop [PWR-VOL] om de adapter uit te schakelen.

7.4. Volume verhogen/verlagen

Draai [VOLUME] naar rechts om het volume te verhogen.

Draai [VOLUME] naar links om het volume te verlagen.

7.5. Selecteren van de iPod-modus

Druk op [DISC] op de hoofdeenheid om de iPod-modus te selecteren. Telkens wanneer u op [DISC] drukt, verandert de modus, en wel als volgt:

Interne CD → externe CDCH (= iPod) → interne CD.

 **Opmerking:** Aangezien het iPod-Apparaat (iPod Device) via de integratiekit van de externe CD-wisselaar wordt aangesloten, zal de radio de modus externe CD-wisselaar aangeven.

7.6. Geluidsinstellingen in de iPod-modus

Bassen/Hoge tonen/In-uitvloeien/Balans (Bass/Treble/Fader/Balance) kunnen specifiek worden geregeld voor iPod-modus. Wanneer u omschakelt van iPod naar radio of CD-modus, worden de audio-instellingen in de specifieke instellingen voor elke modus veranderd.

De audio-instellingen voor elke modus worden opgeslagen in het geheugen van het hoofdtoestel en worden automatisch toegepast wanneer een bepaalde modus wordt gekozen.

Radio met aanraakscherm weergeven

Druk op de toets [AUDIO CONTROL] om het scherm “Audiobediening” (Audio control) te selecteren.

Radio

Druk op de knop [Tune] om het gewenste item te selecteren. Telkens Tune Dial wordt ingedrukt, veranderen de selecteerbare items als volgt: BAS (bassen) → TRE (hoge tonen) → FAD (in/uitvloeien) → BAL (balans).

Druk op Tune Dial om Audiobediening opnieuw te activeren.

Draai de knop [Tune] naar links/rechts om het geselecteerde item te regelen.

 **Opmerking:** De geluidsinstellingen op de iPod hebben eveneens een invloed op de klank. Om het geluid in te stellen via de iPod, verwijzen wij u naar de handleiding bij de iPod.

7.7. iPod sorteren

De iPod-adapter kan nummers (Titles) van de iPod weergeven die in Afspeellijsten (Playlists) of per Album gerangschikt zijn. De USB- & iPod-integratiekit biedt geen ondersteuning voor de per artiest of genre geselecteerde functies.

Sortering per Afspeellijst of Album selecteren

Standaard is de iPod per Afspeellijst gesorteerd.

Om op sortering per Album over te gaan drukt u lang op de knop [RPT] tot op het display (D_RPT) verschijnt.

Druk nogmaals op de knop [RPT] om naar sortering per Afspeellijst terug te keren.

 **Opmerking:** De Albums worden in dezelfde volgorde gerangschikt als op de iPod-speler.

7.8. Concept Afspeellijst

De iPod-adapter kan nummers op de iPod weergeven die in Afspeellijsten gerangschikt zijn. Wij raden u aan om de inhoud van de iPod met behulp van iTunes in Afspeellijsten te rangschikken. De Afspeellijsten zullen identiek zijn aan deze op de iPod en de hoofdeenheid en in dezelfde volgorde staan, met uitzondering van de eerste.

De inhoud van de eerste Afspeellijst kan verschillend zijn:

Nadat de iPod aangesloten werd, bevat Afspeellijst 1 de Afspeellijst die het laatst geselecteerd werd vooraleer de hoofdeenheid aangesloten werd.

Nadat een Afspeellijst met Disc up gewijzigd werd, zal het toestel opnieuw Afspeellijst nummer 1 weergeven en zal de eerste Afspeellijst alle muziektitels op de iPod bevatten.

Na de tweede Disc up, zal het toestel naar Afspeellijst 2 gaan.

 **Opmerking:** Wanneer een Afspeellijst leeg is, zal de muziekinhoud van de vorige Afspeellijst naar de lege Afspeellijst worden overgezet.

 **Opmerking:** Wanneer naar een lege Afspeellijst overgegaan wordt, zal het nummer dat op dat ogenblik afgespeeld wordt, blijven spelen.

 **Opmerking:** Het aantal Afspeellijsten is onbeperkt.

7.9. Afspeellijst/Album selecteren

Afspeellijst/Album rechtstreeks selecteren

- Opmerking:** Alleen radio's met aanraakscherm bevatten knoppen voor het rechtstreeks selecteren van Afspeellijsten/Albums (Direct Playlist/Album selection).

Druk op [CHANGE DISCS], vervolgens op een van de toetsen [1] tot [6].



(Lay-out van het display en functies kunnen verschillen naargelang het model van de hoofdeenheid. Meer bijzonderheden vindt u in de handleiding van het voertuig.)

Selecteren van Afspeellijsten/Albums met Disc Up/Disc Down

Geef eerst op Afspeellijst of Album te sorteren.

Druk op [DISC ^] om de volgende Afspeellijst/het volgende Album op te roepen.

- Opmerking:** Als u de allerlaatste Afspeellijst/het allerlaatste Album bereikt hebt, keert u de volgende keer dat u drukt naar de allereerste Afspeellijst/het allereerste Album terug.

Druk op [DISC v] om de vorige Afspeellijst/het vorige Album op te roepen.

- Opmerking:** Als u de allereerste Afspeellijst/het allerlaatste Album bereikt hebt, keert u de volgende keer dat u drukt naar de allereerste Afspeellijst/het allereerste Album terug.

- Opmerking:** Voor de AVN-hoofdeenheden is deze functie enkel via stuurschakelaars beschikbaar. Geef punt 8.4 er op na te slaan

7.10. Nummer selecteren

Druk eventjes op [TRACK ^] om het volgende nummer (Title) op te roepen.

 **Opmerking:** Als u bij de laatste track komt, slaat u de eerste track binnen dezelfde Afspellijst (Playlist)/hetzelfde Album over door opnieuw op deze knop te drukken.

 **Opmerking:** Om naar de eerste track van de volgende Afspellijst te gaan drukt u op [DISC ^].

Druk kort op [TRACK v] om naar het begin van het huidige nummer te gaan; druk nog eens om naar het vorige nummer te gaan.

 **Opmerking:** Als u opnieuw op deze knop drukt nadat u het eerste nummer van een Afspellijst/Album bereikt hebt, gaat u naar het begin van de laatste track van dezelfde Afspellijst/hetzelfde Album.

 **Opmerking:** Om naar de vorige Afspellijst te gaan drukt u op [DISC v].

 **Opmerking:** Het aantal nummers binnen een Afspellijst is onbeperkt.

 **Opmerking:** Nummers binnen een Afspellijst worden genummerd van 1 tot 99, vanwege weergavebeperkingen.
Als het tracknummer groter is dan 99, begint de nummering opnieuw met track 1.

7.11. Zoeken in nummer

Druk lang op [TRACK v] om binnen het huidige nummer terug te spoelen.

Wanneer het begin van het nummer bereikt is, begint het nummer vanaf het begin te spelen.

Druk lang op [TRACK ^] om binnen het huidige nummer snel vooruit te spoelen.

Als het einde van het nummer bereikt is, begint het volgende nummer te spelen.

7.12. Titel herhalen

Druk even op [RPT] (repeat) om de herhaalfunctie te activeren. Het op dat ogenblik geselecteerde nummer wordt dan doorlopend herhaald. Op het display verschijnt (RPT).

Om de herhaalfunctie uit te schakelen, drukt u opnieuw op [RPT] of selecteert u een ander nummer door op [TRACK ^] of [TRACK v] te drukken.

7.13. In willekeurige volgorde afspelen (Random Play/shuffle)

Nummers binnen een Afspeellijst in willekeurige volgorde afspelen (shuffle)

Druk kort op [RAND] om alle muziknummers binnen de geselecteerde Afspeellijst (Playlist) in willekeurige volgorde af te spelen (shuffle). Om de shuffle-functie uit te schakelen, drukt u opnieuw kort op [RAND].

Wanneer u op [TRACK ^] drukt tijdens shuffle-weergave, wordt het volgende willekeurig geselecteerde nummer weergegeven. Wanneer u op [TRACK v] drukt tijdens shuffle-weergave, wordt het vorige weergegeven nummer opnieuw weergegeven.

 **Opmerking:** Als de Shuffle-functie werd geactiveerd op de iPod alvorens hij werd aangesloten, blijft de functie actief na het aansluiten. Wanneer de Shuffle-functie wordt geactiveerd bij aangesloten iPod, blijft ze actief na het loskoppelen van de iPod.

Willekeurig afspelen binnen een Album

Selecteer eerst de Albumsortering door (D_RPT) te activeren. Druk dan kort op [RAND] om het willekeurig afspelen van alle muziknummers binnen het geselecteerde Album te activeren.

Alle inhoud van de iPod in willekeurige volgorde afspelen (Random Play)

Druk lang op [RAND] om de shuffle-functie te activeren voor alle nummers die zich op de iPod bevinden (shuffle-weergave van Afspeellijst 1).

Om de shuffle-functie te deactiveren, drukt u opnieuw kort op [RAND].

Wanneer u op [TRACK ^] drukt tijdens shuffle-weergave, wordt het volgende willekeurig geselecteerde nummer weergegeven.

Wanneer u op [TRACK v] drukt tijdens shuffle-weergave, wordt het vorige weergegeven nummer opnieuw afgespeeld.

Als u op [DISC^]/[DISC v] drukt terwijl de shuffle-functie geactiveerd is, wordt deze functie gedeactiveerd.

 **Opmerking:** Als de functie voor willekeurig afspelen van op de radio geactiveerd wordt, zal deze geactiveerd blijven nadat de iPod losgekoppeld werd.

7.14. Gegevens weergeven

Wanneer u eventjes op [DISP]/[[TEXT] drukt, kunt u switchen tussen pagina's met verschillende soorten informatie die in een bepaalde volgorde worden weergegeven afhankelijk van het displaytype:

Displays zonder CD-tekst-ondersteuning:

Nummer Afspeellijst/Album & titelnummer → verstreken Afspeeltijd (elapsed Playtime) → Nummer Afspeellijst/Album & Titelnummer.

Displays met CD-tekst-ondersteuning:

Nummer Afspeellijst/Album & titelnummer → verstreken Afspeeltijd (elapsed Playtime) → Nummer Afspeellijst/Album & titelnummer → Naam nummer → Nummer Afspeellijst/Album & titelnummer.

Door lang op [DISP]/[[TEXT] te drukken, kunt u naar extra informatie binnen dezelfde pagina switchen. U hoort een pieptoon. 5 sec. na het loslaten van de knop, keert het display terug naar zijn uitgangstoestand.

Displays met aanraakscherm

Door op [TEXT] te drukken kunt u tussen pagina's met verschillende soorten informatie switchen:

Als u op [CHANGE DISCS] drukt, kunt u naar de pagina met toetsen voor rechtstreeks selecteren van Afspeellijsten/Albums (Playlists/Albums) switchen.



(Lay-out van het display en functies kunnen verschillen naargelang het model van de hoofdeenheid. Meer bijzonderheden vindt u in de handleiding van het voertuig.)

Als u naast de Tracknaam op [SELECT] drukt, kunt u naar de pagina met toetsen voor rechtstreeks selecteren van Nummers (Titles) switchen. Gebruik de omhoog- en omlaagknoppen links op het display om de lijst te overlopen.

De afgebeelde Nummers kunnen rechtstreeks worden geselecteerd door te drukken op de aangegeven zone van het display.

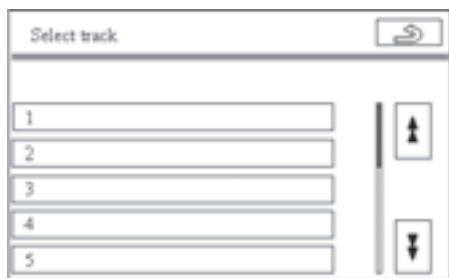

(Lay-out van het display en functies kunnen verschillen naargelang het model van de hoofdeenheid. Meer bijzonderheden vindt u in de handleiding van het voertuig.)

Weergavebeperkingen

Vanwege weergavebeperkingen worden de Afspellijsten/Albums (Playlists/Albums) op afzonderlijke pagina's weergegeven en per module van 6 van 1 tot 6 genummerd. De aanduiding van nummer 7 en volgende kan niet op de hoofdeenheid worden weergegeven, zodat de nummering van de volgende Afspellijsten/Albums opnieuw van 1 tot 6 zal beginnen. De naam van de Afspellijst/het Album daarentegen geeft de huidige Afspellijst/het huidige Album aan.

7.15. Scannen

Hoewel [SCN]-knoppen kunnen verschijnen, is deze functie niet beschikbaar voor iPod.

8. Afstandsbediening op stuurwiel

8.1. Modus selecteren

Telkens wanneer u op de knop [MODE] drukt, verandert het audiosysteem van modus als volgt in de volgorde FM-AM-CD.

FM1 → FM2 → FM3 → CD/DVD → USB/iPOD → Bluetooth → AUX → AM → DAB → FM1

8.2. Geluidssterkte

Druk op of draai aan [VOL +] om het volume te verhogen.

Druk op of draai aan [VOL -] om het volume te verlagen.

8.3. Naar Bestand/Nummer switchen

Druk op [^] om naar het volgende Bestand/Nummer (File/Title) te switchen.

Druk op [v] om naar het begin van het huidige Bestand/Nummer te switchen; druk nog eens om naar het vorige Bestand/Nummer te switchen.

8.4. Veranderen van Map/Afspeellijst/Album

Druk lang op de knop [^] om naar de (het) volgende Map/Afspeellijst/Album (Folder/Playlist/Album) te gaan.

Druk op [v] om naar de (het) vorige Map/Afspeellijst/Album te gaan.

 **Opmerking:** In het geval van een iPod moet u eerst de Afspeellijst- of Albumsortering op de hoofdeenheid selecteren.

9. Problemen oplossen

Als u vermoedt dat er iets verkeerd is, dient u de hieronder beschreven punten te controleren.

| Probleem | Mogelijke oplossing / verklaring |
|--|---|
| Er worden geen Nummers getoond. | Druk op TEXT. Vraag bij uw erkende verdeler na of uw radio-eenheid ondersteuning biedt voor CD-tekst op een externe CD-wisselaar. |
| SCAN-knop reageert niet. | SCAN-functie is enkel voor USB-apparaten voor massaopslag beschikbaar, ze werkt niet met iPod, hoewel de SCAN-knop misschien weergegeven wordt. |
| Sommige Nummers zijn onvindbaar. | In het geval van USB-apparaten voor massaopslag moet u de onder het punt "Sorteren Map" beschreven instructies volgen. Een aantal MP3-apparaten slaat de Nummers mogelijk in hun specifieke formaat op of niet met dezelfde grootte als apparaten voor massaopslag. Gelieve dit bij de fabrikant na te vragen. De integratiekit ondersteunt MP3- en WMA-Bestanden. |
| | In het geval van iPod raden wij aan om de inhoud ervan met behulp van iTunes in Afspeellijsten te ordenen. Alle Nummers bevinden zich sowieso in Afspeellijst 1. |
| USB-apparaat voor massaopslag/iPod werkt niet goed. | Maak de kabel van de USB/AUX-aansluiting los. Zodra het hoofdmenu van het USB-apparaat voor massaopslag/de iPod wordt weergegeven, koppelt u hem weer aan. (zie punt Resetten). Kijk de specificatie na op compatibiliteit. |
| USB-apparaat voor massaopslag/iPod werkt niet goed nadat het/hij opnieuw aangesloten werd. | USB-apparaat voor massaopslag/iPod heeft de loskoppeling niet gedetecteerd. Het USB-apparaat voor massaopslag/de iPod resetten (zie respectievelijke handleiding) Gezien de specifieke eigenschappen van kaartenlezers op het gebied van hardware en implementatie kunnen we geen volledige garantie bieden voor wat betreft compatibiliteit met al deze apparaten. Dit geldt ook voor andere elektronische apparaten die met externe geheugens werken. Kijk de specificatie na op compatibiliteit. |

Vergewis u er in het geval van een iPod van dat u de laatste versie van iTunes hebt en dat uw iPod de meest recente firmware van Apple bevat.

Als de voorgestelde oplossingen het probleem niet verhelpen, is het raadzaam met uw wagen naar de dichtstbijzijnde erkende verdeler te gaan.

Voor vragen in verband met de iPod zelf, verwijzen wij u naar de iPod-handleiding of de website van de fabrikant.

10. Resetten

Onder speciale omstandigheden kunnen zich softwarestoringsen voordoen, waardoor uw USB-apparaat voor massaopslag of iPod kan blokkeren. Om de Integratiekit (Integration kit) en Media-apparatuur (Media Devices) te resetten zonder de inhoud en instellingen ervan te beïnvloeden, moet u verschillende stappen volgen:

Zet de radio UIT/AAN.

Als dit het probleem niet oplost:

verwijder het USB-apparaat voor massaopslag/de iPod uit de USB/AUX-aansluiting en steek het/hem er op nieuw in. Ga na of de stekker geen schade vertoont.

Als dit het probleem niet oplost, verwijdert u het USB-apparaat voor massaopslag/de iPod en: zet het contact AF gedurende een minuut en zet het weer aan. Sluit de iPod opnieuw aan.

Als dit het probleem niet oplost, verwijdert u het USB-apparaat voor massaopslag, zet u het contact AF en reset u uw USB-apparaat voor massaopslag/iPod. (Kijk in de respectievelijke gebruikshandleiding).

11. Specificaties

ECU USB- & iPod-integratiekit:

| | |
|--------------------------------|---|
| Voeding: | DC 13,2 V (10,5 V - 16 V) |
| Max. stroomverbruik: | < 1 A |
| Max. standbystroom: | < 1 mA |
| Afmetingen ECU: | 125,5 mm (B) x 37,5 mm (H) x 117,5 mm (D) |
| Gewicht ECU: | 0,36 kg |
| Max. Audio-uitgangsspanning: | 2 VRMS |
| Max. Audio-uitgangsimpedantie: | 220 Ohm |

11.1. USB

USB-spec.: USB 2.0 FS (12 MBPS), Massaopslagklasse (Mass Storage class) (BOT-methode)
(*in geval van twijfel neemt u contact op met uw verdeler of de fabrikant van het apparaat om de compatibiliteit met de USB-massaopslagklasse na te vragen)

Max. stroomtoevoer: 500 mA (*De meeste externe harde schijven verbruiken meer dan deze waarde)

Aantal Bestanden (Files) en Mappen (Folders):

- Totaal aantal Mappen op apparaat: MAX 999
- Totaal aantal Bestanden op apparaat: MAX 65.025
- Totaal aantal Bestanden in een Map: MAX 255
- Maponderverdelingen: 8 onderverdelingen

MP3

- MPEG1 AUDIO LAYER II, III (VBR wordt ondersteund)
Bit-snelheid: 32 - 320 kbps bemonsteringsfrequentie: 44,1/48/32 kHz
- MPEG2 AUDIO LAYER II, III (VBR wordt ondersteund)
Bit-snelheid: 32 - 160 kbps bemonsteringsfrequentie: 22,05/24/16 kHz
- MPEG 2.5 (VBR wordt ondersteund.)
Bit-snelheid: 32 - 160 kbps bemonsteringsfrequentie: 11,025/12/8 kHz

WMA

- Ver9 (standaard, VBR) HIGH PROFILE
Bit-snelheid: 32 - 320 kbps, bemonsteringsfrequentie: 44,1 k/48 k/32 kHz
- Laden van apparaat wordt tot max. stroomtoevoer ondersteund

11.2. iPod/iPhone

Ondersteunde iPod/iPhone:

- Nano (vanaf firmware versie 1.021.01)
- Nano G2 (vanaf firmware versie 1.02)
- Generation 5 (vanaf firmware versie 1.021.01)
- iPhone (vanaf firmware versie 1.021.01)

Firmware versie 1.00 of hoger is niet compatibel.

nummer van de track en de lijst

- Totaal aantal lijsten op apparaat: MAX 9.999
- Totaal aantal tracks op apparaat: MAX 65.535
- Totaal aantal tracks in lijst: MAX 65.535

PODCAST en PODBOOKS ondersteund

Ondersteunde Afspeellijsten (Playlists), Albums, Nummers (Songs) (artiest en genre worden niet ondersteund)

Laden van apparaat wordt ondersteund

Verkoper: Toyota Motor Europe N.V./S.A.

Dienst-na-verkoop: Toyota Motor Europe N.V./S.A.

Fabrikant: Panasonic Automotive Systems Europe GmbH.

Indice

| | |
|--|------------|
| 1. Introduzione | 141 |
| 2. Informazioni di sicurezza | 142 |
| 2.1. Simboli di sicurezza | 142 |
| 2.2. Attenzione: | 143 |
| 3. Esenzioni | 145 |
| 4. Informazioni importanti | 146 |
| 5. Panoramica rapida delle funzioni | 147 |
| 6. Istruzioni d'uso del dispositivo di archiviazione di massa USB | 148 |
| 6.1. Schema della radio | 148 |
| 6.2. Collegamento | 148 |
| 6.3. Accensione/Spegnimento | 149 |
| 6.4. Aumento/Diminuzione volume | 149 |
| 6.5. Selezione della modalità USB | 149 |
| 6.6. Ordinamento dei contenuti del dispositivo USB | 149 |
| 6.7. Ordinamento USB | 150 |
| 6.8. Selezione Cartelle | 151 |
| 6.9. Selezione File | 152 |
| 6.10. Ricerca nei File | 152 |
| 6.11. Ripetere File | 152 |
| 6.12. Ripetere Cartella | 153 |
| 6.13. Riproduzione random | 153 |
| 6.14. Scansione | 153 |
| 6.15. Dati display | 154 |
| 7. Istruzioni d'uso del dispositivo iPod | 157 |
| 7.1. Schema della radio | 157 |
| 7.2. Collegamento | 157 |
| 7.3. Accensione/Spegnimento | 158 |
| 7.4. Aumento/Diminuzione volume | 158 |
| 7.5. Selezione della modalità iPod | 158 |
| 7.6. Ordinamento dei contenuti dell'iPod | 158 |
| 7.7. Ordinamento iPod | 159 |
| 7.8. La logica della Playlist | 159 |
| 7.9. Selezione Playlist/Album | 160 |
| 7.10. Selezione titoli | 161 |
| 7.11. Ricerca nei titoli | 161 |

| | |
|---|------------|
| 7.12. Ripetere titolo | 161 |
| 7.13. Riproduzione random | 162 |
| 7.14. Dati display | 162 |
| 7.15. Scansione | 164 |
| 8. Comandi al volante..... | 165 |
| 8.1. Selezione modalità..... | 165 |
| 8.2. Volume..... | 165 |
| 8.3. Cambio File/Titolo | 165 |
| 8.4. Cambio Cartella/Playlist/Album | 165 |
| 9. Diagnostica..... | 166 |
| 10. Azzeramento | 167 |
| 11. Specifiche..... | 168 |
| 11.1. USB | 168 |
| 11.2. iPod/iPhone..... | 169 |

Raccomandazioni

Leggere attentamente questo manuale per poter fruire appieno delle caratteristiche del sistema. Si consiglia di conservare il presente manuale all'interno della vettura. In questo modo in caso di emergenza sarà più semplice recuperare le informazioni necessarie.

Il vostro concessionario autorizzato di zona sarà lieto di chiarire qualsiasi dubbio relativo al sistema o al suo funzionamento nel caso non sia possibile reperire le informazioni necessarie nel presente manuale o nel capitolo "Diagnostica".

Toyota raccomanda di utilizzare esclusivamente ricambi testati e approvati da Toyota in termini di sicurezza, funzionalità e idoneità.

Queste istruzioni per l'uso sono concepite per garantire un facile e sicuro utilizzo del kit di integrazione per USB & iPod®.

Queste istruzioni per l'uso descrivono le funzionalità del kit di integrazione per USB & iPod®.



1. Introduzione

La ringraziamo per aver acquistato il nostro prodotto.

Per un corretto utilizzo del prodotto leggere attentamente le istruzioni. Prima dell'uso assicurarsi di leggere le "Informazioni di sicurezza" (pagina 142).

Conservare queste Istruzioni per l'uso per future necessità.

2. Informazioni di sicurezza

- Prima di utilizzare il sistema, leggere attentamente i manuali d'uso dell'unità e di tutte le altre componenti del sistema audio della vettura. In essi sono infatti contenute istruzioni necessarie per un uso efficace ed in sicurezza dell'intero sistema. Toyota Motor Europe NV/SA declina qualsiasi responsabilità per problemi derivanti dalla mancata osservanza delle istruzioni presenti in questo manuale.
- In questo manuale vengono utilizzati alcuni pittogrammi che illustrano come utilizzare il prodotto in sicurezza o che segnalano potenziali pericoli derivanti da connessioni o operazioni errate. I significati dei pittogrammi vengono illustrati a continuazione. Comprendere a pieno il significato dei pittogrammi è fondamentale per utilizzare questo manuale e l'intero sistema in maniera corretta.

2.1. Simboli di sicurezza



Avvertenza: Quando di fianco al testo appare questo simbolo viene segnalata la necessità di seguire le raccomandazioni indicate per evitare danni irreparabili alla vettura, al sistema o ai dispositivi collegati, o per evitare incidenti e possibili lesioni o morte.



Attenzione: Quando di fianco al testo appare questo simbolo viene segnalata la necessità di prestare estrema attenzione e seguire le raccomandazioni indicate per evitare danni alla vettura, al sistema o ai dispositivi collegati, o per evitare lesioni personali.



Smaltimento: Questo simbolo a fianco del testo raccomanda o avverte di seguire le leggi vigenti sullo smaltimento di attrezzature elettriche.



Nota: Una semplice raccomandazione per vostra convenienza e per un funzionamento ottimale del sistema.

2.2. Attenzione



Rispettare le avvertenze seguenti per l'utilizzo di questa unità!

- **Il conducente non deve osservare il display né operare sul sistema mentre si trova alla guida.**

Osservare il display o operare sul sistema distoglie l'attenzione del conducente dalla strada e può pertanto essere causa di incidenti. Per evitare possibili incidenti, fermare sempre il veicolo in un'area sicura e inserire il freno di stazionamento prima di concentrarsi sul display o operare sul sistema.

- **Non smontare né modificare l'unità.**

Non smontare o modificare l'unità né tentare di riparare il prodotto autonomamente. Se il prodotto necessitasse di riparazioni, rivolgersi al proprio Concessionario Autorizzato.

- **Non utilizzare l'unità se fuori uso.**

Se l'unità è fuori uso (corrente e suono assenti) o si trova in uno stato di anomalia (contiene corpi estranei, è stata a contatto con dell'acqua, emette fumo o odore), spegnerla immediatamente e rivolgersi al proprio Concessionario Autorizzato.

- **Per la sostituzione del fusibile rivolgersi al concessionario autorizzato.**

Quando si fonde il fusibile, eliminare la causa del guasto e sostituirlo con il fusibile indicato da un responsabile di assistenza qualificato per questa unità. Una sostituzione errata del fusibile può causare fumo, incendi e danneggiamenti al prodotto.

Per l'utilizzo di questa unità rispettare le precauzioni seguenti!

- **Mantenere il volume dell'audio ad un livello adeguato.**

Mantenere il volume ad un livello sufficientemente basso da consentire di prestare la dovuta attenzione alle condizioni della strada e del traffico durante la guida.

- **Non utilizzare questo adattatore in altri veicoli o all'esterno della vettura.**

La mancata osservanza di questa prescrizione può essere causa di fumo, incendi, scosse elettriche, lesioni personali o altri inconvenienti.

- **Non azionare l'unità per un periodo prolungato di tempo a motore spento.**

Ciò esaurirebbe la batteria.

- **Non esporre l'adattatore o il dispositivo di archiviazione di massa USB/iPod alla luce solare diretta o a calore eccessivo.**

Un aumento della temperatura interna delle unità può causare fumo, incendi o altri danneggiamenti alle unità stesse.

- **Non utilizzare il prodotto in luoghi in cui possa essere esposto all'acqua, all'umidità o alla polvere.**

L'esposizione dell'adattatore, del dispositivo di archiviazione di massa USB o del lettore iPod all'acqua, all'umidità o alla polvere può causare fumo, incendi o altri danneggiamenti alle unità.

Prestare particolare attenzione per impedire che le unità non si bagnino nei transiti all'autolavaggio o in caso di pioggia.

- **Installazione:** Prima di installare o ampliare autonomamente il sistema, leggere attentamente le istruzioni di installazione.
- **Assicurare saldamente il dispositivo di archiviazione di massa USB/iPod durante l'utilizzo di questa unità.**
Prestare attenzione a non far scivolare il dispositivo di archiviazione di massa USB/iPod sul pavimento in quanto potrebbe rimanere incastrato sotto il pedale del freno o dell'acceleratore.
- **Per ulteriori informazioni relative ai dispositivi di archiviazione di massa USB o ai lettori iPod consultare i relativi manuali d'uso.**

3. Esenzioni

- Se una qualsiasi perdita è provocata da incendio, terremoto, azione da parte di terzi o altri incidenti o uso improprio deliberato o accidentale da parte dell'utente, da uso errato, o da uso in condizioni anormali, la riparazione del prodotto sarà addebitata all'utente.
- Toyota Motor Europe NV/SA non potrà essere ritenuta responsabile per qualsiasi perdita accidentale causata dall'utilizzo o dal mancato utilizzo di questo prodotto, quali ad esempio perdite di profitti o modifiche o perdite di dati memorizzati.
- Toyota Motor Europe NV/SA declina qualsiasi responsabilità per la perdita di dati memorizzati nel dispositivo di archiviazione di massa USB o nell'iPod anche quando tale perdita avvenga durante l'utilizzo dell'unità.

4. Informazioni importanti

Questa unità è stata progettata per gestire e ascoltare File musicali da dispositivi di archiviazione di massa USB e da iPod tramite un' autoradio originale.

- iPod è un marchio Apple Inc., depositato in U.S.A. ed altri paesi.
- Il funzionamento può variare a seconda della versione del software del dispositivo di archiviazione di massa USB e dell'iPod.
- Il funzionamento può variare in base all' autoradio alla quale il dispositivo è collegato.
- Contattare il concessionario autorizzato per verificare se l' autoradio della vettura è compatibile con il Kit di integrazione per USB & iPod.

5. Panoramica rapida delle funzioni

| Pulsante/Tasto | Azione | Dispositivo di archiviazione di massa USB | iPod |
|-------------------|----------------------|--|---|
| TRACK UP/ DOWN | Pressione breve | File seguente/precedente (File next/previous) | Titolo seguente/precedente (Title next/previous) |
| | Pressione prolungata | FFW/REW | FFW/REW |
| DISC UP/ DOWN | Pressione breve | Cartella seguente/ precedente (Folder next/ previous) | Playlist/Album seguente/ precedente (Playlist/Album next/previous) |
| RPT | Pressione breve | Ripetere File | Ripetere titolo |
| | Pressione prolungata | Ripetere Cartella | Attivazione ordinamento Album |
| RND | Pressione breve | Riproduzione random della Cartella corrente | Riproduzione random di Playlist/Album corrente |
| | Pressione prolungata | Riproduzione random dell'intera memoria USB | Riproduzione random dell'intera memoria iPod |
| SCN | Pressione breve | Ascolto dei primi 10 sec dei File della Cartella corrente | Non disponibile |
| | Pressione prolungata | Ascolto dei primi 10 sec dei File di ogni Cartella | Non disponibile |
| TEXT/ DISP | Pressione breve | Passa alla pagina di display seguente | Passa alla pagina di display seguente |
| | Pressione prolungata | Passa alle cifre successive dei dati visualizzati | Passa alle cifre successive dei dati visualizzati |
| CHANGE DISCS | Pressione breve | Apri la pagina con i tasti per la selezione diretta della Cartella | Apri la pagina con i tasti per la selezione diretta di Playlist/Album |
| SELECT | Pressione breve | Apri la pagina con i tasti per la selezione diretta dei File | Apri la pagina con i tasti per la selezione diretta dei titoli |

6. Istruzioni d'uso del dispositivo di archiviazione di massa USB

6.1. Schema della radio

All'interno del manuale d'uso nella sezione dedicata alle funzioni audio è possibile reperire uno schema della radio con i riferimenti alle funzioni dei pulsanti.

6.2. Collegamento

Collegamento del dispositivo di archiviazione di massa USB

Le specifiche relative ai dispositivi di archiviazione di massa USB possono subire variazioni da parte dei produttori. Pertanto i dispositivi di archiviazione di massa USB possono non funzionare normalmente a causa delle modifiche apportate alle specifiche. Prima di collegare il dispositivo di archiviazione di massa USB accertarsi che esso risponda ai requisiti del kit di integrazione per USB & iPod (pagina 157).

Inserire il connettore USB nella presa jack USB/AUX posizionata nella consolle centrale o sul cruscotto.



Quando l'accensione si trova su ACC o ON, il dispositivo di archiviazione di massa USB viene attivato automaticamente.

Fin quando il dispositivo di archiviazione di massa USB resta collegato all'unità la batteria viene caricata automaticamente.

Quando l'accensione viene portata su OFF, la carica del dispositivo di archiviazione di massa USB viene interrotta. Spegnerne manualmente il dispositivo di archiviazione di massa USB per evitare che la batteria si esaurisca.

Il kit di integrazione per USB & iPod supporta dispositivi di archiviazione di massa USB conformi alla norma USB 2.0 ed ai relativi ai File system FAT32 e FAT16 (Windows). Supporta File MP3 e WMA.

Nota: Per ulteriori informazioni relative al dispositivo di archiviazione di massa USB, consultare il manuale dedicato.

Nota: L'utilizzo di un dispositivo di archiviazione di massa USB non supportato può comportare anomalie di funzionamento.

Scollegare i dispositivi di archiviazione di massa USB

Il dispositivo di archiviazione di massa USB può essere scollegato dall'unità in qualsiasi momento.

6.3. Accensione/Spegnimento

Per l'accensione premere la manopola [PWR-VOL].

Per lo spegnimento premere nuovamente la manopola [PWR-VOL].

6.4. Aumento/Diminuzione volume

Per aumentare il volume ruotare la manopola [VOLUME] in senso orario.

Per diminuire il volume ruotare la manopola [VOLUME] in senso antiorario.

6.5. Selezione della modalità USB

Per selezionare la modalità USB premere il tasto [DISC] dell'autoradio.

Ogni volta che si preme [DISC], le modalità cambiano nel modo seguente:

CD interno → CDCH (= USB) esterno → CD interno.

 **Nota:** Quando il dispositivo di archiviazione di massa USB è collegato per mezzo del kit di integrazione del caricatore CD esterno, la radio segnalerà la modalità Caricatore CD esterno.

6.6. Ordinamento dei contenuti del dispositivo USB

Bassi/Acuti/Dissolvenza/Bilanciamento possono essere regolati specificamente per la modalità USB.

Passando dalla modalità USB alla modalità radio o CD, le impostazioni audio si regolano su quelle specifiche per ogni modalità. Le impostazioni audio di ciascuna modalità vengono conservate nella memoria dell'autoradio e applicate automaticamente ogni volta che si seleziona una nuova modalità.

Display radio con touch screen

Per selezionare la schermata di comando dell'audio (Audio control) premere il tasto [AUDIO CONTROL].

Radio

Per selezionare la voce desiderata premere la manopola [Tune]. Ogni volta che si preme il selettore Tune le voci selezionabili cambiano nel modo seguente:

BAS (Bassi) → TRE (Acuti) → FAD (Dissolvenza) → BAL (Bilanciamento)

Premendo nuovamente il selettore Tune (Tune Dial) si sblocca il comando dell'audio. Ruotando la manopola [Tune] verso destra/sinistra si regola la voce selezionata.

 **Nota:** Il suono può essere influenzato anche dalle impostazioni EQ del dispositivo di archiviazione di massa USB. Per la regolazione delle impostazioni EQ dell'iPod, consultare il manuale dedicato.

6.7. Ordinamento USB

Il kit di integrazione USB & iPod può riprodurre titoli musicali del dispositivo di archiviazione di massa USB se organizzati in Cartelle (Folders) e File.

Una volta collegato il dispositivo di archiviazione di massa USB, tutte le Cartelle in esso contenute vengono scansionate e classificate con un numero crescente corrispondente all'ordine di registrazione delle Cartelle sul dispositivo stesso. I File MP3 e WMA non verranno distinti in alcun modo e saranno ordinati e numerati in maniera sequenziale.

Nota: Le Cartelle ed i File verranno riprodotti nello stesso ordine in cui sono stati copiati sul dispositivo di archiviazione di massa USB. Può succedere che Cartelle e File NON vengano elencati in ordine alfabetico e che la loro disposizione differisca da quella ottenuta tramite il computer.

Nota: Si consiglia di organizzare preventivamente l'ordine delle Cartelle e dei File tramite computer prima di collegare il dispositivo.

Nota: Si raccomanda caldamente di eseguire copie di sicurezza di tutti i File/Dati (Files/Data). Toyota Motor Europe NV/SA non potrà essere ritenuta responsabile in caso di danneggiamenti o perdita di dati.

Le Cartelle verranno organizzate in base alla logica seguente:

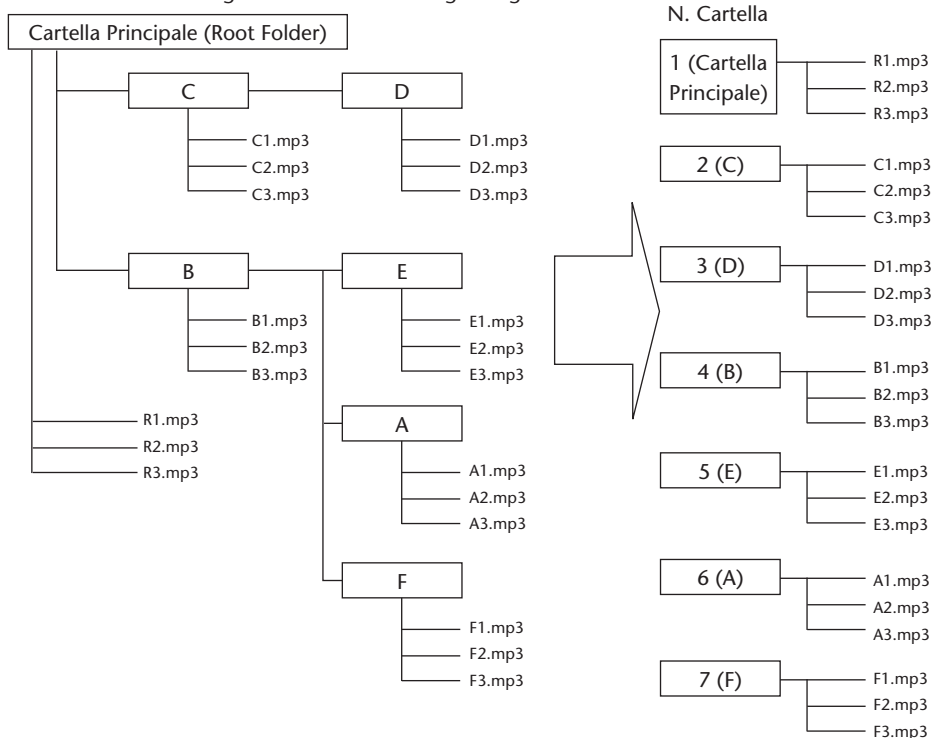

- Nota:** Il nome della Cartella e il nome del File saranno visualizzati sul display della radio. Raccogliamo di organizzare le vostre Cartelle per nome dell'artista o per titolo (Title) dell'album e i vostri File per titolo della canzone.

6.8. Selezione Cartelle

Selezione diretta Cartelle

- Nota:** I tasti di selezione diretta delle Cartelle (Direct Folder selection) sono disponibili esclusivamente su radio dotate di display touch screen.

Premere [CHANGE DISCS] e successivamente uno dei tasti da [1] a [6].



(La visualizzazione o le caratteristiche del display potrebbero cambiare in base al modello dell'autoradio. Consultare il manuale della vettura per ulteriori dettagli.)

Selezione Cartelle con tasto Disc up/down

Premere [DISC ^] per passare alla Cartella successiva.

- Nota:** Una volta raggiunta l'ultima Cartella disponibile, un'ulteriore pressione del tasto riporta alla prima Cartella dell'elenco.

Premere [DISC v] per passare alla Cartella precedente.

 **Nota:** Una volta raggiunta la prima Cartella (Folder) disponibile, un'ulteriore pressione del tasto riporta all'ultima Cartella dell'elenco.

 **Nota:** Per autoradio AVN questa funzione è disponibile esclusivamente tramite i comandi a volante. Consultare la sezione 8.4.

6.9. Selezione File

Premere brevemente [TRACK ^] per passare al File successivo.

 **Nota:** Una volta raggiunta l'ultima traccia, si passa alla prima traccia della Cartella seguente a meno che le funzioni Random e/o Ripeti (Repeat) non siano attive. (questa funzione non è invece valida per l'iPod).

Premere brevemente il pulsante [TRACK v] per passare all'inizio del titolo corrente; premerlo ancora per passare al titolo precedente.

 **Nota:** Se, dopo aver raggiunto il primo titolo di una Cartella, si preme nuovamente il pulsante, il sistema passa all'inizio dell'ultima traccia della Cartella precedente a meno che le funzioni Random e/o Ripeti non siano attive. (questa funzione non è invece valida per l'iPod).

 **Nota:** Il numero di File che possono essere contenuti all'interno di una Cartella è illimitato.

 **Nota:** All'interno della stessa Cartella tuttavia i File vengono numerati da 1 a 99 a causa di limitazioni del display. Se il numero della traccia dovesse essere superiore a 99 la numerazione riprenderebbe dalla Traccia 1.

6.10. Ricerca nei File

Premere a lungo [TRACK v] per spostarsi all'indietro nel File corrente.

Una volta raggiunto l'inizio del File, la riproduzione riprende dall'inizio del File.

Premere a lungo [TRACK ^] per spostarsi in avanti lungo il File corrente.

Una volta raggiunta la fine del File, la riproduzione riprende dall'inizio del File successivo.

6.11. Ripetere File

Premere brevemente [RPT] per attivare la funzione di ripetizione. Il File selezionato al momento dell'attivazione viene ripetuto a ciclo continuo. Sul display viene visualizzato il messaggio (RPT). Per disattivare la funzione di ripetizione, premere nuovamente [RPT] o selezionare un altro File musicale agendo sui tasti [TRACK ^] o [TRACK v].

6.12. Ripetere Cartella

Premere a lungo [RPT] per attivare la funzione di ripetizione della Cartella (Folder repeat function). La Cartella selezionata al momento dell'attivazione viene ripetuta a ciclo continuo. Sul display viene visualizzato il messaggio (D_RPT).

Per disattivare la funzione di ripetizione, premere nuovamente [RPT] o selezionare un'altra Cartella agendo sui tasti [DISC ^] o [DISC v].

6.13. Riproduzione random

Riproduzione random (Random Play) all'interno di una Cartella

Premere brevemente [RAND] per attivare la riproduzione random di tutti i File contenuti nella Cartella selezionata.

Per disattivare la funzione di riproduzione random, premere di nuovo [RAND] brevemente.

Premendo [TRACK ^] durante la riproduzione random, si avvia la riproduzione del File successivo selezionato in modalità random. Premendo [TRACK v] durante la riproduzione random, si riproduce nuovamente il File precedentemente selezionato in modalità random.

 **Nota:** Se la funzione di ripetizione della Cartella non è attiva durante la riproduzione random, al termine dell'esecuzione di tutti i File in essa contenuti, il sistema passerà a riprodurre in ordine random anche la Cartella successiva.

Riproduzione random dell'intera memoria USB

Premere a lungo [RAND] per attivare la riproduzione random di tutti i File musicali conservati nel dispositivo di archiviazione di massa USB.

Per disattivare la funzione di riproduzione random, premere di nuovo [RAND] brevemente. Premendo [TRACK ^] durante la riproduzione random, si avvia la riproduzione del File successivo selezionato in modalità random. Premendo [TRACK v] durante la riproduzione random, si riproduce nuovamente l'ultimo File eseguito. Premere [DISC ^]/[DISC v] durante la riproduzione random disattiva la funzione.

6.14. Scansione

Scansione dei File (Scan Files) all'interno di una Cartella

Premere brevemente [SCAN] per attivare la scansione di tutti i File contenuti nella Cartella selezionata. Tutti i File musicali verranno riprodotti per 10 secondi. Una volta che siano stati scansionati tutti i File della Cartella, la funzione di scansione si arresta ed inizia la regolare riproduzione del primo File scansionato.

Per disattivare la funzione di scansione, premere di nuovo [SCAN] brevemente. Il File correntemente in scansione viene riprodotto regolarmente.

Scansione Cartelle (Scan Folders)

Premere a lungo [SCAN] per attivare la scansione di tutte le Cartelle (Folders). Il primo File musicale di ciascuna Cartella verrà riprodotto per 10 secondi.

Una volta che siano state scansionate tutte le Cartelle, la funzione di scansione si arresta ed inizia la regolare riproduzione del primo File scansionato.

Per disattivare la funzione di scansione delle Cartelle (Folder scan function), premere di nuovo [SCAN]; la Cartella in scansione verrà riprodotta regolarmente.

 **Nota:** Funzione Scansione non disponibile per iPod.

6.15. Dati display

Premendo brevemente [DISP]/[TEXT] è possibile scorrere pagine contenenti informazioni differenti e visualizzate in un determinato ordine in base al tipo di display.

Display che non supportano il CD-Text:

Numero Cartella & Numero File → Tempo di riproduzione trascorso (elapsed Playtime) → Numero Cartella & Numero File.

Display che supportano il CD-Text:

Numero Cartella e Numero File → Tempo di riproduzione trascorso → Nome Cartella → Nome File → Numero Cartella & Numero File.

Premendo a lungo il tasto [DISP]/[[TEXT] è possibile passare alla visualizzazione di ulteriori informazioni nella stessa pagina.

Viene emesso un bip. 5 sec dopo aver premuto il pulsante, il display ritorna alle condizioni originarie.

Display con touch screen

Premendo [TEXT] è possibile passare alla visualizzazione di pagine contenenti diversi tipi di informazioni.

Premendo [CHANGE DISCS] è possibile passare alla pagina contenente i tasti di selezione diretta per le Cartelle.



(La visualizzazione o le caratteristiche del display potrebbero cambiare in base al modello dell'autoradio. Consultare il manuale della vettura per ulteriori dettagli.)

Premendo [SELECT] a fianco del nome della traccia è possibile passare alla pagina contenente tasti di selezione diretta per i File. Per scorrere lungo le voci dell'elenco utilizzare i tasti Su e Giù sul lato sinistro del display.

I File musicali visualizzati possono essere selezionati direttamente premendo l'area del display indicata.

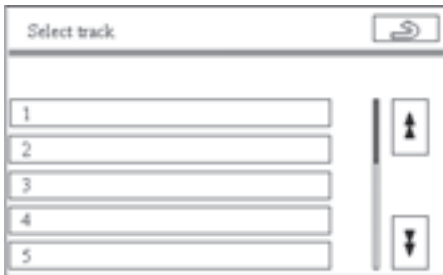

(La visualizzazione o le caratteristiche del display potrebbero cambiare in base al modello dell'autoradio. Consultare il manuale della vettura per ulteriori dettagli.)

Limitazioni del display

A causa delle limitazioni del display, le Cartelle sono suddivise in pagine e numerate in base ad un modulo da 6 elementi in ordine crescente da 1 a 6. L'indicazione dei numeri da 7 in su non può essere visualizzata sull'autoradio e pertanto la numerazione delle Cartelle successive all'ottava ricomincerà da 1 fino ad arrivare ad 6. Il nome della Cartella segnalerà, ad ogni modo, la Cartella corrente.

Allo stesso modo, la numerazione dei File segue moduli da 99, ossia i primi 99 File vengono numerati da 1 a 99 mentre il File numero 100 viene visualizzato nuovamente come numero 1.

7. Istruzioni d'uso del dispositivo iPod

7.1. Schema della radio

All'interno del manuale d'uso nella sezione dedicata alle funzioni audio è possibile reperire uno schema della radio con i riferimenti alle funzioni dei pulsanti.

7.2. Collegamento

Collegamento dell'iPod

Utilizzando il cavo adattatore USB, collegare il dispositivo iPod al connettore USB nella presa jack USB/AUX posizionata nella consolle centrale o sul cruscotto.



Quando l'accensione si trova su ACC o ON, l'iPod viene attivato automaticamente. Un contrassegno di controllo apparirà sull'iPod. L'iPod è pronto all'uso.

Fin quando è collegato a questa unità, l'iPod non può essere acceso né spento mentre la batteria viene messa automaticamente sotto carica.

Quando l'iPod viene collegato durante la riproduzione, la canzone in esecuzione viene messa in pausa.

Quando l'accensione viene messa in posizione OFF, l'iPod non viene spento. Consultare il manuale utente del dispositivo per verificare come attivare la modalità di sospensione (Sleep) dopo un periodo di inattività. Con l'accensione disinserita, l'iPod non si carica.

Il kit di integrazione per USB & iPod risponde alla normativa "USB 2.0 FS (12 MBPS)" e pertanto supporta i seguenti modelli di iPod: iPod Nano (a partire dalla versione firmware 1.021.01 e successivi), iPod Nano G2 (a partire dalla versione firmware 1.02 o successivi), iPod di 5° generazione (a partire dalla versione firmware 1.021.01 o successivi). La versione firmware 1.00 o le precedenti non sono compatibili.

Nota: Per ulteriori informazioni relative al lettore iPod, consultare il sito web della Apple.

Scollegare l'iPod

L'iPod può essere scollegato dall'unità in qualsiasi momento.

7.3. Accensione/Spegnimento

Per l'accensione premere la manopola [PWR-VOL].

Per lo spegnimento premere nuovamente la manopola [PWR-VOL].

7.4. Aumento/Diminuzione volume

Per aumentare il volume ruotare la manopola [VOLUME] in senso orario.

Per diminuire il volume ruotare la manopola [VOLUME] in senso antiorario.

7.5. Selezione della modalità iPod

Per selezionare la modalità iPod premere il tasto [DISC] dell'autoradio. Ogni volta che si preme [DISC], le modalità cambiano nel modo seguente:

CD interno → CDCH (= iPod) esterno → CD interno.

 **Nota:** Quando il dispositivo iPod (iPod Device) è collegato per mezzo del kit di integrazione del caricatore CD esterno, la radio segnalerà la modalità Caricatore CD esterno.

7.6. Ordinamento dei contenuti dell'iPod

Bassi/Acuti/Dissolvenza/Bilanciamento (Bass/Treble/Fader/Balance) possono essere regolati specificamente per la modalità iPod. Passando dalla modalità iPod alla modalità radio o CD, le impostazioni audio si regolano su quelle specifiche per ogni modalità.

Le impostazioni audio di ciascuna modalità vengono conservate nella memoria dell'autoradio e applicate automaticamente ogni volta che si seleziona una determinata modalità.

Display radio con touch screen

Per selezionare la schermata di comando dell'audio (Audio control) premere il tasto [AUDIO CONTROL].

Radio

Per selezionare la voce desiderata premere la manopola [Tune]. Ogni volta che si preme il selettore Tune (Tune Dial) le voci selezionabili cambiano nel modo seguente: BAS (Bassi) → TRE (Acuti) → FAD (Dissolvenza) → BAL (Bilanciamento).

Premendo nuovamente il selettore Tune si sblocca il comando dell'audio.

Ruotando la manopola [Tune] verso destra/sinistra si regola la voce selezionata.

 **Nota:** Il suono può essere influenzato anche dalle impostazioni EQ dell'iPod. Per la regolazione delle impostazioni EQ dell'iPod, consultare il relativo manuale d'uso.

7.7. Ordinamento iPod

L'adattatore per iPod può riprodurre titoli (Titles) musicali presenti all'interno dell'iPod se organizzati in Playlist o Album. Il kit di integrazione per USB & iPod non supporta le funzioni di selezione per artista e genere.

Selezione ordinamento per Playlist o Album

L'impostazione di default dell'iPod prevede l'ordinamento per Playlist.

Per passare all'ordinamento per Album, tenere premuto il tasto [RPT] fino a quando (D_RPT) non appare sul display.

Premere nuovamente il pulsante [RPT] per ritornare all'ordinamento per Playlist.

 **Nota:** Gli Album (Albums) verranno ordinati secondo l'ordine con il quale sono ordinati all'interno dell'iPod.

7.8. La logica della Playlist

L'adattatore per iPod può riprodurre titoli musicali presenti all'interno dell'iPod che siano organizzati per Playlist.

Si raccomanda di utilizzare iTunes per organizzare il contenuto dell'iPod in Playlist.

Ad eccezione della prima, le Playlist saranno identiche e ordinate allo stesso modo sia sull'iPod che sull'autoradio.

La prima Playlist può avere contenuti differenti:

Dopo il collegamento dell'iPod, la Playlist 1 contiene l'ultima Playlist selezionata prima del collegamento all'autoradio.

Dopo il primo cambio di Playlist con Disc up, il dispositivo visualizzerà nuovamente la Playlist 1 e la prima Playlist conterrà tutti i Titoli musicali sull'iPod.

Dopo il secondo Disc up, il dispositivo va alla Playlist 2.

 **Nota:** Se la Playlist è vuota, i contenuti musicali della Playlist precedente vengono trasferiti alla Playlist vuota.

 **Nota:** Se si passa ad una Playlist vuota, la canzone in riproduzione non viene interrotta.

 **Nota:** Il numero di Playlist è illimitato.

7.9. Selezione Playlist/Album

Selezione diretta Playlist/Album

Nota: I tasti di selezione diretta per Playlist/Album (Direct Playlist/Album selection) sono disponibili esclusivamente su radio dotate di display touch screen.

Premere [CHANGE DISCS] e successivamente uno dei tasti da [1] a [6].



(La visualizzazione o le caratteristiche del display potrebbero cambiare in base al modello dell'autoradio. Consultare il manuale della vettura per ulteriori dettagli.)

Selezione Playlist/Album con tasto Disc up/down

Ordinare prima per Playlist o Album.

Premere [DISC ^] per passare alla Playlist/Album seguente.

Nota: Una volta raggiunta l'ultima Playlist/Album disponibile, un'ulteriore pressione del tasto riporta alla prima/Album in elenco.

Premere [DISC v] per passare alla Playlist/Album precedente.

Nota: Una volta raggiunta la prima Playlist/Album disponibile, un'ulteriore pressione del tasto riporta all'ultima Playlist/Album in elenco.

Nota: Per autoradio AVN questa funzione è disponibile esclusivamente tramite i comandi a volante. Consultare la sezione 8.4.

7.10. Selezione titoli

Premere brevemente [TRACK ^] per passare al titolo (Title) musicale successivo.

 **Nota:** Una volta raggiunta l'ultima traccia, è possibile passare alla prima traccia della stessa Playlist/Album premendo di nuovo lo stesso pulsante.

 **Nota:** Premere [DISC ^] per passare alla prima traccia della Playlist seguente.

Premere brevemente [TRACK v] per passare all'inizio del titolo corrente; premere nuovamente per passare al titolo precedente.

 **Nota:** Se, dopo aver raggiunto il primo titolo di una Playlist/Album, si preme nuovamente il pulsante, si passa all'inizio dell'ultima traccia della stessa Playlist/Album.

 **Nota:** Premere [DISC v] per passare alla Playlist precedente.

 **Nota:** Il numero di titoli che possono essere contenuti all'interno di una Playlist è illimitato.

 **Nota:** All'interno della stessa Playlist i titoli musicali vengono numerati da 1 a 99 a causa delle limitazioni del display. Se il numero della traccia dovesse essere superiore a 99 la numerazione riprenderebbe dalla Traccia 1.

7.11. Ricerca nei titoli

Premere a lungo [TRACK v] per spostarsi all'indietro lungo il titolo corrente.

Una volta raggiunto l'inizio del titolo, la riproduzione riprende dall'inizio del titolo stesso.

Premere a lungo [TRACK ^] per spostarsi in avanti lungo il titolo corrente.

Una volta raggiunta la fine del titolo, la riproduzione riprende dall'inizio del titolo successivo.

7.12. Ripetere titolo

Premere brevemente [RPT] per attivare la funzione di ripetizione. Il titolo selezionato al momento dell'attivazione viene ripetuto a ciclo continuo. Sul display viene visualizzato il messaggio (RPT).

Per disattivare la funzione di ripetizione, premere nuovamente [RPT] o selezionare un altro titolo musicale agendo sui tasti [TRACK ^] o [TRACK v].

7.13. Riproduzione random

Riproduzione random (Random Play) all'interno di una Playlist

Premere brevemente [RAND] per attivare la riproduzione random di tutti i titoli (Titles) musicali contenuti nella Playlist selezionata.

Per disattivare la funzione di riproduzione random, premere di nuovo [RAND] brevemente.

Premendo [TRACK ^] durante la riproduzione random, si avvia la riproduzione del titolo successivo selezionato in modalità random. Premendo [TRACK v] durante la riproduzione random, si riproduce nuovamente il titolo precedentemente selezionato in modalità random.

 **Nota:** Se, prima del collegamento, sull'iPod è stata attivata la funzione random, la stessa funzione rimarrà attiva anche dopo il collegamento. Allo stesso modo, se viene attivata durante il collegamento, la funzione random rimane attiva anche dopo la disconnessione.

Riproduzione random all'interno di un Album

Per prima cosa selezionare l'ordinamento per Album attivando (D_RPT) quindi premere brevemente [RAND] per avviare la riproduzione random di tutti i titoli musicali contenuti nell'Album selezionato.

Riproduzione random dell'intero contenuto dell'iPod

Premere a lungo [RAND] per attivare la riproduzione random di tutti i titoli musicali conservati nell'iPod (riproduzione random della Playlist 1).

Per disattivare la funzione di riproduzione random, premere di nuovo [RAND] brevemente.

Premendo [TRACK ^] durante la riproduzione random, si avvia la riproduzione del titolo successivo selezionato in modalità random.

Premendo [TRACK v] durante la riproduzione random, si riproduce nuovamente il Titolo precedentemente selezionato in modalità random.

Premere [DISC^]/[DISC v] durante la riproduzione random disattiva la funzione.

 **Nota:** Se selezionata dalla radio, la funzione di riproduzione random del disco viene mantenuta anche dopo la disconnessione dell'iPod.

7.14. Dati display

Premendo brevemente [DISP]/[TEXT] è possibile scorrere pagine contenenti informazioni differenti e visualizzate in un determinato ordine in base al tipo di display:

Display che non supportano il CD-Text:

Numero Playlist/Album & Numero Titolo → Tempo di riproduzione trascorso (elapsed Playtime) → Numero Playlist/Album & Numero Titolo.

Display che supportano il CD-Text:

Numero Playlist/Album & Numero Titolo → Tempo di riproduzione trascorso → Nome Playlist/Album → Nome titolo → Numero Playlist/Album & Numero Titolo.

Premendo a lungo il tasto [DISP]/[[TEXT] è possibile passare alla visualizzazione di ulteriori informazioni nella stessa pagina. Viene emesso un bip. 5 sec dopo aver premuto il pulsante, il display ritorna alle condizioni originarie.

Display con touch screen

Premendo [TEXT] è possibile passare alla visualizzazione di pagine contenenti diversi tipi di informazioni.

Premendo [CHANGE DISCS] è possibile passare alla pagina contenente tasti di selezione diretta per Playlist/Album.



(La visualizzazione o le caratteristiche del display potrebbero cambiare in base al modello dell'autoradio. Consultare il manuale della vettura per ulteriori dettagli.)

Premendo [SELECT] a fianco del nome della Traccia (Track) è possibile passare alla pagina contenente tasti di selezione diretta per i titoli (Titles). Per scorrere lungo le voci dell'elenco utilizzare i tasti Su e Giù sul lato sinistro del display. I titoli musicali visualizzati possono essere selezionati direttamente premendo l'area del display indicata.

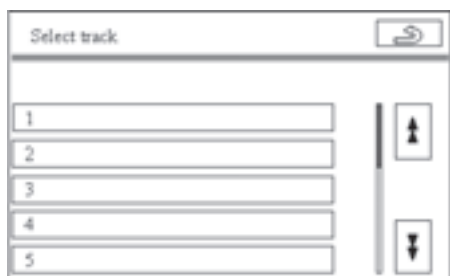

(La visualizzazione o le caratteristiche del display potrebbero cambiare in base al modello dell'autoradio. Consultare il manuale della vettura per ulteriori dettagli.)

Limitazioni del display

A causa delle limitazioni del display, Playlist e Album sono suddivisi in pagine e numerati in base a moduli da 6 elementi in ordine crescente da 1 a 6. L'indicazione dei numeri da 7 in su non può essere visualizzata dall'autoradio e pertanto la numerazione di Playlist/Album successivi all'ottavo ricomincerà da 1 fino ad arrivare ad 6. Il nome della Playlist/Album indicherà, ad ogni modo, la Playlist/Album corrente.

7.15. Scansione

Nonostante la possibilità che appaiano i pulsanti [SCN], la funzione di scansione non è disponibile per iPod.

8. Comandi al volante

8.1. Selezione modalità

Ogni volta che si preme il pulsante [MODE], l'unità audio modifica le modalità FM-AM-CD nel modo seguente:

FM1 → FM2 → FM3 → CD/DVD → USB/iPOD → Bluetooth → AUX → AM → DAB → FM1

8.2. Volume

Premere o ruotare [VOL +] per aumentare il volume.

Premere o ruotare [VOL -] per diminuire il volume.

8.3. Cambio File/Titolo

Premere il pulsante [^] per passare al File/titolo (File/Title) successivo.

Premere [v] per passare all'inizio del File/titolo corrente; premerlo nuovamente per passare al File/titolo precedente.

8.4. Cambio Cartella/Playlist/Album

Tenere premuto il pulsante [^] per passare a Cartella (Folder), Playlist o Album successivi.

Premere [v] per passare a Cartella, Playlist o Album precedenti.

 **Nota:** Nel caso dell'iPod, prima di tutto è necessario selezionare sull'autoradio l'ordinamento per Playlist o Album.

9. Diagnostica

Se si sospetta un malfunzionamento, controllare i punti descritti a seguire.

| Problema | Possibile soluzione/causa |
|--|---|
| I titoli non vengono visualizzati. | Premere TEXT. Verificare presso il concessionario autorizzato se l'unità radio supporta CD-text su Caricatore CD esterno. |
| Il pulsante SCAN non risponde. | La funzione SCAN è disponibile solamente su dispositivi di archiviazione di massa USB e pertanto non è valida per l'iPod anche se è possibile che venga visualizzato il pulsante SCN. |
| Alcune canzoni risultano irriperibili. | Nel caso dei dispositivi di archiviazione di massa USB seguire le istruzioni elencate nella sezione "Ordinamento Cartelle". Alcuni dispositivi per MP3 archiviano le canzoni secondo i loro formati specifici o in collocazioni differenti dal volume di archiviazione di massa. Verificare presso il produttore. Il kit di integrazione supporta esclusivamente File MP3 e WMA. |
| | Nel caso dell'iPod, si raccomanda di utilizzare iTunes per organizzare il contenuto in Playlist. Tutte le canzoni memorizzate si trovano comunque nella Playlist 1. |
| Il dispositivo di archiviazione di massa USB/iPod non funziona in modo corretto. | Scollegare il cavo dalla presa jack USB/AUX. Una volta visualizzato il menù principale del dispositivo di archiviazione di massa USB/iPod, ricollegare il cavo. (consultare la sezione Azzeramento) Verificare la compatibilità nelle specifiche. |
| Il dispositivo di archiviazione di massa USB/iPod non funziona in modo corretto dopo la riconnessione. | Il dispositivo di archiviazione di massa USB/iPod non ha rilevato la disconnessione. Azzerare il dispositivo di archiviazione di massa USB/iPod (consultare i manuali dedicati). A causa della specificità dell'hardware dei vari lettori di card e della relativa implementazione, non possiamo garantire la compatibilità con tutti i dispositivi. Lo stesso vale per altri dispositivi elettronici che utilizzino memorie esterne. Verificare la compatibilità nelle specifiche. |

Nel caso dell'iPod, si raccomanda di utilizzare l'ultima versione disponibile di iTunes e di caricare sull'iPod l'ultima versione del firmware dalla pagina web Apple.

Se i suggerimenti proposti non risolvono il problema, si raccomanda di portare la vettura al concessionario autorizzato più vicino.

Per qualsiasi domanda relativa al dispositivo di archiviazione di massa USB o allo stesso iPod, consultare il manuale d'uso o la pagina web del produttore.

10. Azzeramento

In condizioni particolari il software può presentare piccoli problemi tecnici che comportano un blocco del dispositivo di archiviazione di massa o dell'iPod. Esistono svariati passaggi che consentono di azzerare il Kit di integrazione (Integration kit) ed i Dispositivi Multimediali (Media Devices) senza alterarne contenuti ed impostazioni:
Spegner e accendere la radio.

Se il problema persiste:

Scollegare e ricollegare il dispositivo di archiviazione di massa USB/iPod dalla presa jack USB/AUX. Assicurarsi che la spina sia in condizioni perfette.

Se il problema persiste, scollegare il dispositivo di archiviazione di massa USB o l'iPod e:

Portare la chiave di accensione su OFF e dopo un minuto riportarla su ON. Ricollegare l'iPod.

Se il problema persiste, scollegare il dispositivo di archiviazione di massa USB o l'iPod, disinserire l'accensione e azzerare il dispositivo di archiviazione di massa USB/iPod. (Consultare i relativi manuali d'uso).

11. Specifiche

Centralina ECU del kit di Integrazione USB & iPod:

| | |
|--------------------------------|---|
| Alimentazione elettrica: | DC 13,2 V (10,5 V - 16 V) |
| Assorbimento di corrente max.: | < 1 A |
| Corrente di standby max.: | < 1 mA |
| Dimensioni ECU: | 125,5 mm (L) x 37,5 mm (A) x 117,5 mm (P) |
| Peso ECU: | 0,36 kg |
| Uscita audio max.: | 2 VRMS |
| Massima impedenza di uscita: | 220 Ohm |

11.1. USB

Specifiche USB: USB 2.0 FS (12 MBPS), Mass Storage class (metodo BOT)
(*in caso di dubbi contattare il concessionario o il produttore del dispositivo per verificare la rispondenza alla Mass Storage Class dell'USB)

Alimentazione max.: 500 mA (*I consumi della maggior parte degli hard drive esterni superano questo valore)

Numero di File e Cartella:

- Numero di Cartelle totali disponibili nel dispositivo: MAX. 999
- Numero di File totali ammessi nel dispositivo: MAX. 65.025
- Numero di File totali ammessi per una Cartella: MAX. 255
- Livelli della Cartella: 8 Livelli

MP3

- MPEG1 AUDIO LAYER II, III (VBR supportata).
Bit rate: 32 - 320 kbps frequenza di campionamento: 44,1/48/32 kHz
- MPEG1 AUDIO LAYER II, III (VBR supportata).
Bit rate: 32 - 160 kbps frequenza di campionamento: 22,05/24/16 kHz
- MPEG 2.5 (VBR supportata).
Bit rate: 32 - 160 kbps frequenza di campionamento: 11,025/12/8 kHz

WMA

- Ver9 (standard, VBR) HIGH PROFILE
Bit rate: 32 - 320 kbps freq. di campionamento: 44,1 k/48 k/32 kHz
- La carica del dispositivo viene supportata fino all'alimentazione massima

11.2. iPod/iPhone

iPod/iPhone supportati:

- Nano (a partire dalla versione firmware 1.021.01)
- Nano G2 (a partire dalla versione firmware 1.02)
- 5° Generazione (a partire dalla versione firmware 1.021.01)
- iPhone (a partire dalla versione firmware 1.021.01)

La versione firmware 1.00 o le precedenti non sono compatibili.

Numero di traccia e elenco

- Numero di elenchi totali ammessi nel dispositivo: MAX. 9.999
- Numero di tracce totali ammesse nel dispositivo: MAX. 65.535
- Numero di tracce totali ammesse in elenco: MAX. 65.535

PODCAST e PODBOOKS supportati

Playlist, Album e Canzoni (Songs) supportati (artista e genere non supportati)

Carica del dispositivo supportata

Agenzia di vendita: Toyota Motor Europe N.V./S.A.

Servizio di assistenza post-vendita: Toyota Motor Europe N.V./S.A.

Produttore: Panasonic Automotive Systems Europe GmbH.

PZ420-00266-ME



Publication no. AOM 000 222-0
Printed in Belgium (September 2008)

